

---

# Sommaire

Introduction .....	2
En bref .....	6
Clés, portes et vitres .....	20
Sièges, systèmes de sécurité .....	42
Rangement .....	63
Instruments et commandes .....	77
Éclairage .....	116
Climatisation .....	128
Conduite et utilisation .....	137
Soins du véhicule .....	170
Service et maintenance .....	215
Caractéristiques techniques .....	218
Informations au client .....	291
Index alphabétique .....	294

## Introduction

Carburants

Désignation

Huile moteur

Qualité

Viscosité

Pression de gonflage des pneus

Monte

avant

arrière

Pneus été

Pneus d'hiver

Poids

Poids total autorisé

- Poids à vide du modèle de base

= Chargement

## Caractéristiques spécifiques du véhicule

Veillez inscrire les données de votre véhicule à la page précédente afin de les garder facilement accessibles. Ces informations figurent aux chapitres « Entretien et maintenance » et « Caractéristiques techniques » ainsi que sur la plaquette signalétique.

## Introduction

Votre véhicule associe technologie avancée, sécurité, écologie et économie.

Le présent Manuel d'utilisation contient toutes les informations qui vous seront nécessaires pour conduire votre véhicule efficacement et en toute sécurité.

Informez les occupants du véhicule des risques éventuels d'accident et de blessure dus à une mauvaise utilisation.

Vous devez toujours vous plier aux lois et réglementations en vigueur dans le pays dans lequel vous vous

trouvez. Ces lois peuvent différer des informations contenues dans ce Manuel d'utilisation.

Quand il est indiqué de prendre contact avec un atelier, nous vous recommandons de chercher un Réparateur Agréé Opel.

Les Réparateurs Agréés Opel offrent un service de première qualité à des prix raisonnables. Le personnel expérimenté formé par Opel travaille selon les prescriptions spécifiques d'Opel.

La documentation destinée au client doit toujours être conservée à portée de main, dans le véhicule.

## Utilisation de ce manuel

■ Le présent manuel décrit toutes les options et fonctions disponibles pour ce modèle. **Certaines descriptions, notamment celles des fonctions de menu et d'affichage, peuvent ne pas s'appliquer à votre véhicule en raison des variantes de modèle, de spécifications propres à votre pays, à des accessoires ou des équipements spéciaux.**

- Vous trouverez un premier aperçu dans le chapitre « En bref ».
- Le sommaire situé au début de ce manuel et à chaque chapitre indique où se trouvent les informations.
- L'index vous permet de rechercher des informations spécifiques.
- Le présent Manuel d'utilisation montre des véhicules avec direction à gauche. L'utilisation de véhicules avec direction à droite est similaire.
- Le Manuel d'utilisation reprend les désignations de moteur utilisées en usine. Les désignations de vente correspondantes se trouvent dans le chapitre « Caractéristiques techniques ».
- Les indications de direction, telles que à gauche, à droite ou vers l'avant et vers l'arrière, sont toujours données par rapport au sens de la marche.

- Il se peut que les informations des écrans de votre véhicule ne s'affichent pas dans votre langue.
- Les messages affichés et l'étiquetage intérieur sont écrits en caractères **gras**.

## Danger, attention et avertissement

### Danger

Les paragraphes accompagnés de la mention  **Danger** fournissent des informations concernant un risque de blessure mortelle. Ignorer ces informations peut entraîner un danger de mort.



### Attention

Les paragraphes accompagnés de la mention  **Attention** fournissent des informations concernant un risque d'accident ou de blessure. Ignorer ces informations peut entraîner des blessures.

### Avertissement

Les paragraphes accompagnés de la mention **Avertissement** fournissent des informations concernant un risque de dégradation du véhicule. Ignorer cette information peut entraîner une dégradation du véhicule.

## Symboles

Les références à une page sont marquées d'un symbole .  signifie « voir page ».

Bonne route !

**Adam Opel AG**



## En bref

### Informations pour un premier déplacement

#### Déverrouillage du véhicule



Appuyer sur le bouton  pour déverrouiller les portes et le coffre. Ouvrir les portes en tirant les poignées. Pour ouvrir le hayon, tirer sur le bouton situé sous la moulure du hayon.

Appuyer sur le bouton  ; seul le coffre est déverrouillé et s'ouvre.

Télécommande radio ↪ 21, verrouillage central ↪ 22, coffre ↪ 26.

#### Réglage des sièges

##### Position du siège



Tirer la poignée, déplacer le siège et relâcher la poignée.

Position des sièges ↪ 44, réglage des sièges ↪ 44.

#### Danger

Ne pas s'asseoir à moins de 25 cm du volant afin de permettre un déploiement sûr de l'airbag.

## Dossiers de siège



Tirer la manette, régler l'inclinaison et relâcher la manette. Laisser le siège s'encliqueter de manière audible.

Position des sièges ⇨ 44, réglage des sièges ⇨ 44.

## Hauteur de siège

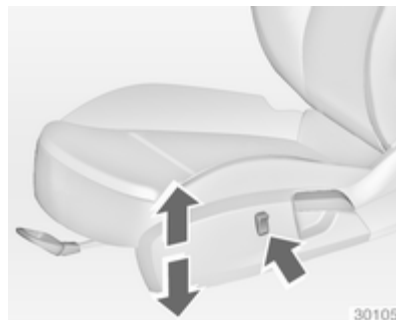

Appuyer sur le commutateur  
vers le haut = relever le siège  
vers le bas = abaisser le siège

Position des sièges ⇨ 44, réglage des sièges ⇨ 44.

## Inclinaison de l'assise

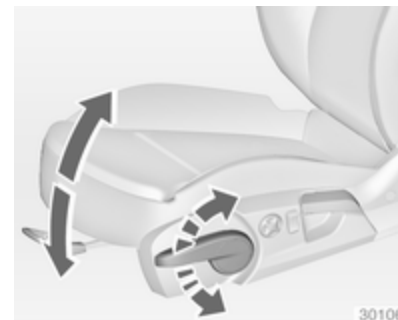

Mouvement de pompage du levier  
vers le haut = extrémité avant plus haute  
vers le bas = extrémité arrière plus basse

Position des sièges ⇨ 44, réglage des sièges ⇨ 44.

## Réglage électrique des sièges



Actionner les commutateurs.

- positionnement = déplacer le commutateur (1) vers l'avant/ l'arrière
- hauteur = déplacer le commutateur (1) vers le haut/ le bas
- inclinaison = déplacer le commutateur (1) vers le haut/ le bas à l'avant
- dossier = tourner le commutateur (2) vers l'avant/ l'arrière

## Réglage des appuis-tête

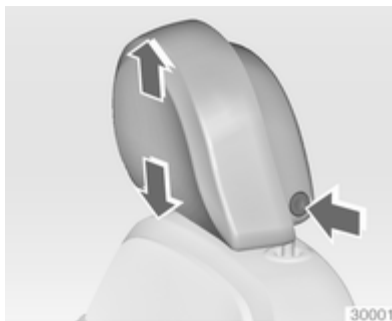

Appuyer sur le bouton de déverrouillage, régler la hauteur, verrouiller.

Appuis-tête ⇨ 42.

## Ceinture de sécurité



Tirer la ceinture de sécurité et l'enclenquer dans la serrure de ceinture. La ceinture de sécurité ne doit pas être vrillée et doit être placée près du corps. Le dossier ne doit pas être incliné trop en arrière (environ 25° maximum).

Pour détacher la ceinture, appuyer sur le bouton rouge de la serrure.

Position des sièges ⇨ 44, ceintures de sécurité ⇨ 49, systèmes d'airbags ⇨ 53.



## Réglage des rétroviseurs

### Rétroviseur intérieur

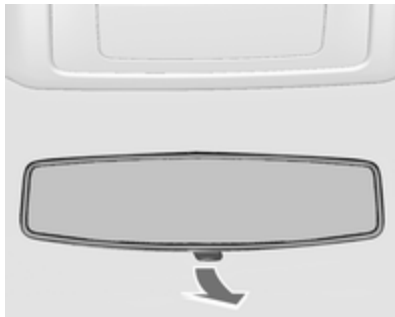

Ajuster la manette sous le rétroviseur pour réduire l'éblouissement.

Rétroviseur intérieur ↗ 35, rétroviseur intérieur à position nuit automatique ↗ 35.

### Rétroviseurs extérieurs



Sélectionner le rétroviseur extérieur correspondant et le régler.

Rétroviseurs extérieurs convexes ↗ 33, réglage électrique ↗ 33, rabattement des rétroviseurs extérieurs ↗ 34, rétroviseurs extérieurs chauffants ↗ 34.

## Réglage du volant



Débloquer le levier, régler le volant puis bloquer le levier et vérifier qu'il est bien verrouillé. Ne régler le volant que lorsque le véhicule est arrêté et la direction débloquée.

Système d'airbags ↗ 53, positions d'allumage ↗ 138.

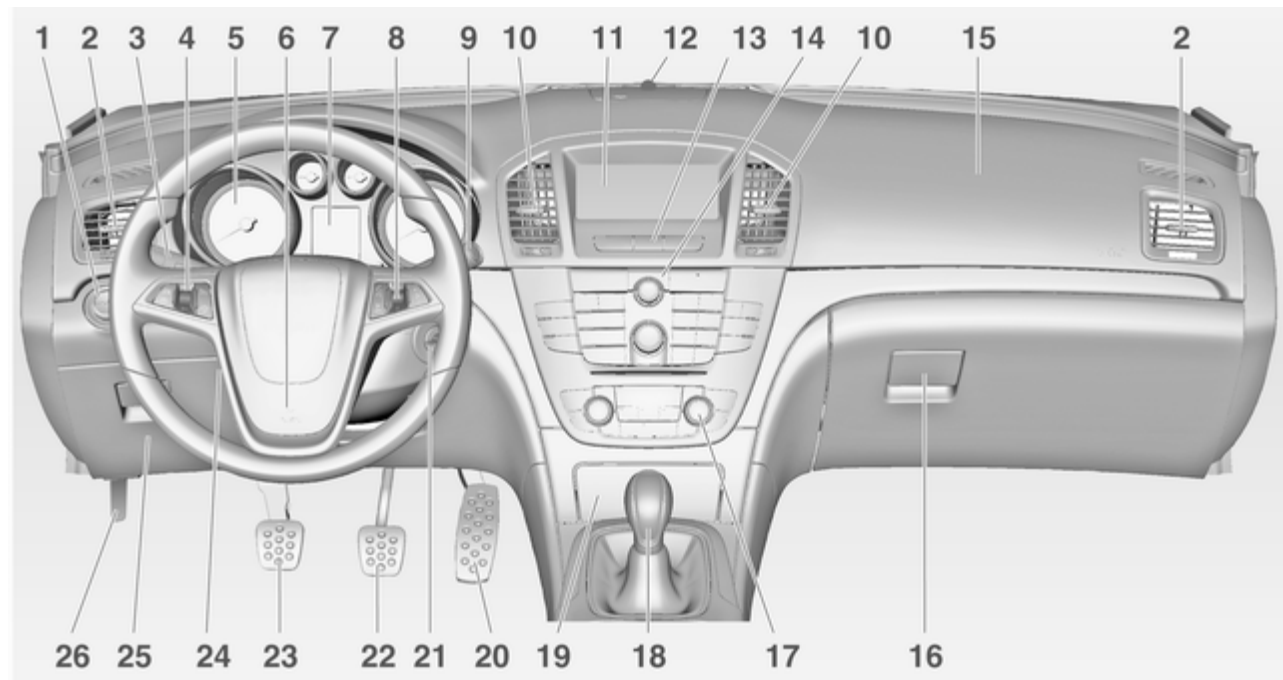

## Vue d'ensemble du tableau de bord

- |   |   |  |
|---|---|--|
| <p><b>1</b> Commutateur d'éclairage ... 116<br/>           Réglage de la portée des phares ..... 118<br/>           Phares antibrouillard ..... 122<br/>           Feu antibrouillard arrière .... 122<br/>           Éclairage des instruments . 123</p> <p><b>2</b> Bouches d'aération latérales ..... 134</p> <p><b>3</b> Clignotants de changement de direction et de file, appel de phares, feux de croisement et feux de route ..... 121<br/>           Éclairage pour quitter le véhicule ..... 125<br/>           Feux de stationnement ..... 123<br/>           Centre d'informations du conducteur ..... 95</p> <p><b>4</b> Régulateur de vitesse ..... 155</p> <p><b>5</b> Instruments ..... 84</p> <p><b>6</b> Avertisseur sonore ..... 78<br/>           Airbag conducteur ..... 53</p> <p><b>7</b> Centre d'informations du conducteur ..... 95</p> | <p><b>8</b> Commandes au volant ..... 77</p> <p><b>9</b> Essuie-glace avant, lave-glace avant, lave-phares, essuie-glace de lunette arrière ..... 78</p> <p><b>10</b> Bouches d'aération centrales ..... 134</p> <p><b>11</b> Affichage d'informations ..... 98</p> <p><b>12</b> LED de statut d'alarme antivol ..... 31</p> <p><b>13</b> Verrouillage central ..... 22<br/>           Feux de détresse ..... 121<br/>           Témoin de désactivation d'airbag ..... 90<br/>           Témoin de ceinture de sécurité de passager avant .. 89</p> <p><b>14</b> Mode Sport ..... 152<br/>           Mode Tour ..... 152<br/>           Système antipatinage ..... 150<br/>           Electronic Stability Control . 151<br/>           Aide au stationnement ..... 156<br/>           Aide avancée au stationnement ..... 156<br/>           Avertissement de franchissement de ligne .... 160</p> <p><b>15</b> Airbag pour passager avant ..... 53</p> | <p><b>16</b> Boîte à gants ..... 63</p> <p><b>17</b> Climatisation automatique . 128</p> <p><b>18</b> Levier sélecteur, boîte manuelle ..... 146<br/>           Boîte de vitesses automatique ..... 142</p> <p><b>19</b> Cendriers ..... 83</p> <p><b>20</b> Pédale d'accélérateur ..... 137</p> <p><b>21</b> Serrure de contact avec blocage de la direction ..... 138</p> <p><b>22</b> Pédale de frein ..... 147</p> <p><b>23</b> Pédale d'embrayage ..... 137</p> <p><b>24</b> Réglage du volant ..... 77</p> <p><b>25</b> Compartiment de rangement, boîte à fusibles 190</p> <p><b>26</b> Poignée de déverrouillage du capot moteur ..... 172</p> |
|---|---|--|

## Éclairage extérieur



Tourner le commutateur d'éclairage



**AUTO** = Allumage automatique des feux de croisement : Les phares sont allumés et éteints automatiquement

 = Activation ou désactivation de la commande automatique des feux

 = Feux de position

 = Phares

Appuyer sur le commutateur d'éclairage.

 = Phares antibrouillard  
 = Feu antibrouillard arrière

Éclairage ⇨ 116.

## Appel de phares, feux de route et feux de croisement

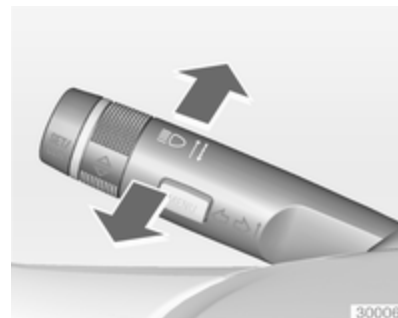

Appel de phares = Tirer la manette

Feux de route = Pousser la manette

Feux de croisement = Pousser ou tirer la manette

Commande automatique des feux  
 ⇨ 117, feux de route ⇨ 117, appel de phares ⇨ 117.

## Clignotants de changement de direction et de file

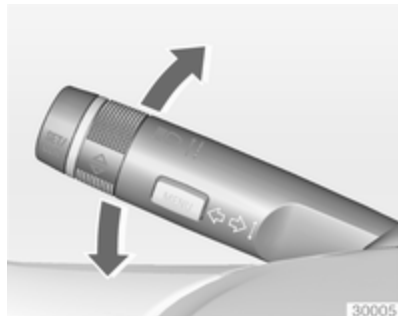

Droit = Manette vers le haut  
Gauche = Manette vers le bas

Clignotants de changement de direction et de file ↷ 121, feux de stationnement ↷ 123.

## Feux de détresse



Actionnement avec le bouton .  
Feux de détresse ↷ 121.

## Avertisseur sonore



Appuyer sur .

## Essuie-glaces et lave-glaces

### Essuie-glace avant



**2** = rapide

**1** = lent

 = fonctionnement intermittent ou balayage automatique avec capteur de pluie

**O** = arrêt

Pour un seul balayage lorsque l'essuie-glace avant est désactivé, abaisser la manette.

Essuie-glace avant ⇨ 78, remplacement des balais ⇨ 176.

### Lave-glace avant et lave-phares

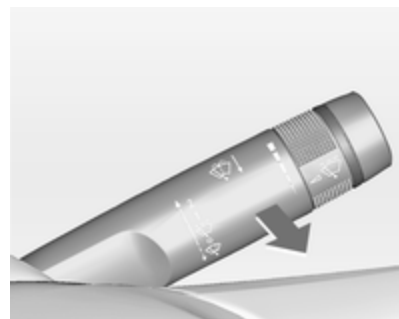

Tirer la manette.

Lave-glace avant et lave-phares  
⇨ 78, liquide de lave-glace ⇨ 174.

## Essuie-glace et lave-glace de lunette arrière

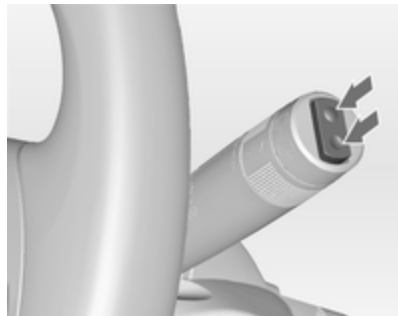

Pousser le commutateur à bascule pour actionner l'essuie-glace de lunette arrière :

vers le haut = fonctionnement permanent  
vers le bas = fonctionnement intermittent

Essuie-glace et lave-glace de lunette arrière ↪ 80

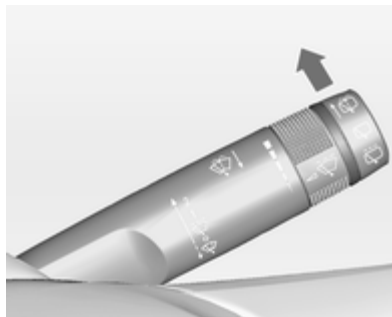

Pousser la manette.

Le produit de lave-glace est pulvérisé sur la lunette arrière et l'essuie-glace exécute quelques balayages.

## Climatisation

### Lunette arrière chauffante, rétroviseurs extérieurs chauffants



Le chauffage est activé en appuyant sur le bouton .

Lunette arrière chauffante ↪ 38.

## Désembuage et dégivrage des vitres



Appuyer sur le bouton .

Commutateur de température sur le niveau le plus chaud.

Refroidissement  en marche.

Lunette arrière chauffante  en marche.

Climatisation automatique  128.

## Boîte de vitesses

### Boîte manuelle



Marche arrière : le véhicule étant à l'arrêt, enfoncer la pédale d'embrayage, enfoncer le bouton de déverrouillage du levier sélecteur et engager le rapport.

Si le rapport ne s'engage pas, amener le levier au point mort, relâcher la pédale d'embrayage puis débrayer à nouveau ; réessayer de passer la marche arrière.

Boîte manuelle  146.

## Boîte automatique



**P** = Stationnement

**R** = Marche arrière

**N** = Neutre (point mort)

**D** = Position de conduite

Mode Manuel : déplacer le levier sélecteur vers la gauche à partir de **D**.

**+** = Rapport supérieur

**-** = Rapport inférieur



Le levier sélecteur peut uniquement quitter la position **P** si le contact est mis et que la pédale de frein est enfoncée. Pour engager le levier en **P** ou **R**, appuyer sur le bouton de déverrouillage.

Boîte automatique ↪ 142.

## Prendre la route

### Contrôles avant de prendre la route

- Pression de gonflage et état des pneus ↪ 195, ↪ 247.
- Niveau d'huile moteur et niveau des liquides ↪ 172.
- Tous les rétroviseurs, les vitres, les éclairages extérieurs et les plaques d'immatriculation doivent être en bon état de marche, propres et débarrassés de toute neige ou glace.
- Position correcte des rétroviseurs, des sièges et des ceintures de sécurité ↪ 33, ↪ 44, ↪ 51.
- Vérifier le fonctionnement du système de freinage à faible vitesse, notamment lorsque les freins sont humides.

## Démarrage du moteur

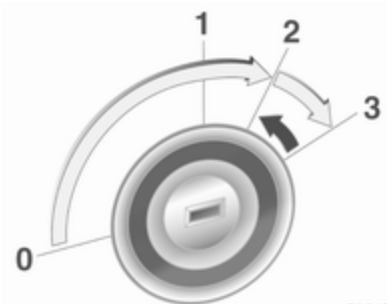

- Tourner la clé en position 1.
- Bouger légèrement le volant pour libérer le blocage de la direction.
- Enfoncer la pédale d'embrayage et la pédale de frein.
- Boîte automatique en **P** ou **N**.
- Ne pas actionner la pédale d'accélérateur

- Moteurs diesel : tourner la clé en position 2 pour le préchauffage et attendre que le témoin  s'éteigne.
- Tourner la clé en position 3 et la relâcher.

Démarrage du moteur ⇨ 138.

## Stationnement

- Toujours serrer le frein de stationnement. Actionner le frein de stationnement manuel sans enfoncer le bouton de déverrouillage. Dans une pente ou dans une côte, le serrer aussi fort que possible. Enfoncer la pédale de frein en même temps pour réduire l'effort d'actionnement.

Pour les véhicules avec frein de stationnement électrique, tirer le commutateur .

- Arrêter le moteur. Tourner la clé de contact en position 0 et l'enlever. Tourner le volant jusqu'à ce que le blocage de la direction s'enclenche (antivol).

Sur les véhicules à boîte automatique, la clé ne s'enlève que lorsque le levier sélecteur est en position **P**.

- Lorsque le véhicule est sur une route plane ou en côte, engager la première ou mettre le levier sélecteur sur **P** avant de couper le contact. Dans une côte, diriger les

roues avant à l'opposé de la bordure du trottoir.

Lorsque le véhicule est sur une route plane ou en pente, engager la marche arrière ou mettre le levier sélecteur sur **P** avant de couper le contact. Diriger les roues avant vers la bordure du trottoir.

- Verrouiller le véhicule avec le bouton  de la télécommande radio.

Activer l'alarme antivol ⇨ 31.

- Ne pas stationner le véhicule au-dessus d'un sol facilement inflammable. En effet, le sol pourrait s'enflammer en raison de températures élevées du système d'échappement.
- Fermer les vitres et le toit ouvrant.
- Le ventilateur de refroidissement du moteur peut se mettre en marche même si le moteur est arrêté ⇨ 171.
- À la suite de régimes élevés ou d'une charge élevée du moteur, il convient, pour ménager le turbo-compresseur, de faire fonctionner brièvement le moteur à faible

---

charge avant de l'arrêter ou de le faire tourner au ralenti pendant environ 30 secondes.

Clés, serrures ⇨ 20, arrêt du véhicule pour une période prolongée ⇨ 170.

## Clés, portes et vitres

Clés, serrures .....	20
Portes .....	26
Sécurité du véhicule .....	31
Rétroviseurs extérieurs .....	33
Rétroviseur intérieur .....	35
Vitres .....	36
Toit .....	38

## Clés, serrures

### Clés

#### Clés de rechange

Le numéro de clé est mentionné dans le Car Pass ou sur une étiquette détachable.

Le numéro de clé doit être communiqué lors de la commande des clés de rechange car il s'agit d'un composant du système de blocage du démarrage.

Serrures ⇨ 212.

## Clé avec panneton rabattable



Appuyer sur le bouton pour l'ouvrir. Pour replier la clé, appuyer d'abord sur le bouton.

## Car Pass

Le Car Pass contient toutes les données relatives à la sécurité du véhicule et doit être conservé en lieu sûr.

Lors d'un passage à l'atelier, les données de ce véhicule sont nécessaires pour effectuer certains travaux.

## Télécommande radio



Utilisée pour commander :

- Verrouillage central
- Dispositif antivol
- Alarme antivol
- Coffre
- Lève-vitres électriques
- Toit ouvrant

La portée de la télécommande radio est d'environ 50 mètres. Elle peut être réduite en raison de facteurs externes. Les feux de détresse confirment l'activation.

Manipuler la télécommande avec précaution, la protéger de l'humidité et des températures élevées, éviter tout actionnement inutile.

### Défaillance

Si un actionnement du verrouillage central n'est pas possible à l'aide de la télécommande radio, cela peut être dû aux causes suivantes :

- portée dépassée ;
- tension de batterie trop faible ;
- utilisation fréquente et répétée de la télécommande radio alors que le véhicule est hors de portée, ce qui nécessitera une reprogrammation ;
- surcharge du verrouillage central suite à des manœuvres trop fréquentes, ce qui interrompt l'alimentation électrique pendant quelques instants ;
- recouvrement des ondes radio par des installations radioélectriques externes plus puissantes.

Déverrouillage ↻ 22.

### Réglages de base

Certains réglages peuvent être changés dans le menu **Réglages** de l'affichage d'informations. Personnalisation du véhicule ↻ 110.

### Remplacement de pile de la télécommande radio

Remplacer la pile dès que la portée commence à se réduire.



Les piles ne doivent pas être jetées avec les ordures ménagères. Elles doivent être recyclées via les centres de collecte appropriés.

### Clé avec panneton rabattable

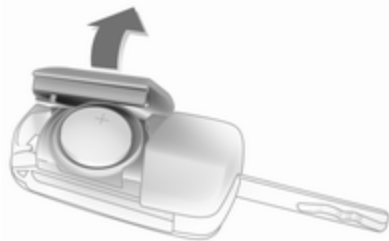

Sortir la clé et ouvrir l'unité. Remplacer la pile (type CR 2032) en faisant attention à la position de montage. Fermer l'unité et la programmer.

### Programmation de la télécommande radio

Après avoir remplacé la pile, déverrouiller la porte en insérant la clé dans la serrure de la porte du conducteur. La télécommande radio sera programmée lors de l'allumage du contact.

### Réglages mémorisés

Chaque fois que la clé est enlevée du contact d'allumage, les réglages suivants sont automatiquement mémorisés de manière spécifique pour la clé utilisée :

- Climatisation automatique
- Éclairage
- Infotainment System
- Verrouillage central
- Réglages du mode Sport
- Réglages de confort

Les réglages mémorisés sont automatiquement utilisés la prochaine fois que cette clé est introduite dans la serrure de contact et tournée en position 1 ↻ 138.

Une condition préalable est que **Personnalis. par conducteur** soit activée dans les réglages personnels de l'affichage graphique des informations. Cela doit être paramétré pour chacune des clés utilisées. Sur les véhicules équipés de l'affichage d'informations en couleur, la personnalisation est activée en permanence.

Les réglages du siège du conducteur et des rétroviseurs extérieurs sont également mémorisés ↻ 47.

Le siège à réglage électrique reprend automatiquement la position mémorisée lors du déverrouillage et de l'ouverture de la porte du conducteur avec la clé et **Personnalisation avec télécommande** dans l'affichage d'informations en couleur est activé.

Personnalisation du véhicule ↻ 110.

### Verrouillage central

Il déverrouille et verrouille les portes, le coffre et la trappe à carburant.

La porte est déverrouillée en tirant la poignée intérieure de la porte respective. Tirer une nouvelle fois la poignée pour ouvrir la porte.

#### Remarque



En cas d'accident avec déploiement d'airbags ou déclenchement des rétracteurs, le véhicule est automatiquement déverrouillé.

## Déverrouillage



Appuyer sur le bouton .

Deux réglages peuvent être choisis :

- Pour déverrouiller uniquement la porte du conducteur, le coffre et la trappe à carburant, appuyer une seule fois sur le bouton . Pour déverrouiller toutes les portes, appuyer deux fois sur le bouton  ou
- appuyer une fois sur le bouton  pour déverrouiller toutes les portes, le coffre et la trappe à carburant.

Le réglage peut être modifié dans le menu **Réglages** de l'affichage d'informations. Personnalisation du véhicule ⇨ 110.

Le réglage peut être sauvegardé en fonction de la clé utilisée. Réglages mémorisés ⇨ 22.

## Verrouillage

Fermer les portes, le coffre et la trappe à carburant.



Appuyer sur le bouton .

Si la porte du conducteur n'est pas bien fermée, le verrouillage central ne fonctionnera pas. Personnalisation du véhicule ⇨ 110.

## Déverrouillage et ouverture du hayon



Appuyer sur le bouton  quand le contact est coupé. Le hayon est débloqué pour être déverrouillé et ouvert en touchant le commutateur tactile sous la moulure de hayon.

### Berline 4 portes, Sports Tourer à hayon motorisé



Le contact étant coupé, appuyer sur le bouton  jusqu'à ce que le hayon s'ouvre automatiquement. Toutes les autres portes restent fermées.

Hayon motorisé ⇨ 26.

### Boutons de verrouillage central

Verrouille ou déverrouille toutes les portes, le coffre et la trappe à carburant à partir de l'habitacle.





Appuyer sur le bouton  pour verrouiller.

Appuyer sur le bouton  pour déverrouiller.

### Défaillance dans le système de télécommande radio

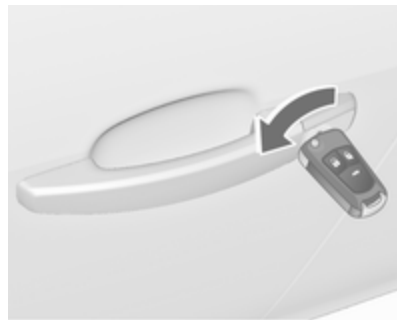
#### Déverrouillage



Déverrouiller manuellement la porte du conducteur en tournant la clé dans la serrure. Mettre le contact et appuyer sur le bouton de verrouillage central  pour déverrouiller toutes les portes, le coffre et la trappe à carburant. Le dispositif antivol se désactive en mettant le contact.



### Verrouillage

Verrouiller manuellement la porte du conducteur en tournant la clé dans la serrure.

### Défaillance du verrouillage central

#### Déverrouillage

Déverrouiller manuellement la porte du conducteur en tournant la clé dans la serrure. Les autres portes peuvent être ouvertes en tirant deux fois la poignée intérieure. Le coffre et la trappe à carburant ne peuvent être ouverts. Pour désactiver le dispositif antivol, mettre le contact ↗ 31.

#### Verrouillage

Pousser vers l'intérieur le bouton de sûreté de toutes les portes, sauf celle du conducteur. Puis fermer la porte du conducteur et la verrouiller de l'extérieur avec la clé. La trappe à carburant et le hayon ne peuvent pas être verrouillés.

### Verrouillage automatique

#### Verrouillage automatique après avoir pris la route

Cette fonction de protection peut être configurée pour verrouiller toutes les portes, le coffre et la trappe à carburant dès que le véhicule roule et qu'une certaine vitesse est dépassée.

Lorsqu'à l'arrêt après la conduite, le véhicule est automatiquement déverrouillé dès que la clé est enlevée de la serrure du contact d'allumage.

L'activation ou la désactivation du verrouillage automatique peut être réglée dans le menu **Réglages** de l'affichage d'informations. Personnalisation du véhicule ↗ 110.

Le réglage peut être sauvegardé en fonction de la clé utilisée ↗ 22.

#### Verrouillage automatique après déverrouillage

Cette fonction peut être configurée pour verrouiller automatiquement toutes les portes, le coffre et la trappe

à carburant peu de temps après le déverrouillage à l'aide de la télécommande, si aucune porte n'est ouverte.

L'activation ou la désactivation du verrouillage automatique peut être réglée dans le menu **Réglages** de l'affichage d'informations. Personnalisation du véhicule ↗ 110.

Le réglage peut être sauvegardé en fonction de la clé utilisée ↗ 22.

### Sécurité enfants



**⚠ Attention**



Utiliser les sécurités enfants quand les places arrière sont occupées par des enfants.

À l'aide d'une clé ou d'un tournevis adéquat, tourner la sécurité enfants de la porte arrière en position horizontale. La porte ne peut pas être ouverte depuis l'intérieur. Pour désactiver, tourner la sécurité enfants en position verticale.

**Portes****Coffre****Hayon****Ouverture****Berline 5 portes, Sports Tourer**

Après le déverrouillage, tirer le bouton sous la moulure du hayon et ouvrir le hayon manuellement.

**Berline 4 portes**

À l'aide de la télécommande radio, appuyer sur le bouton  jusqu'à ce que le hayon soit ouvert automatiquement. Ou tirer le bouton sous la moulure du hayon après le déverrouillage. Verrouillage central  22.

## Fermeture

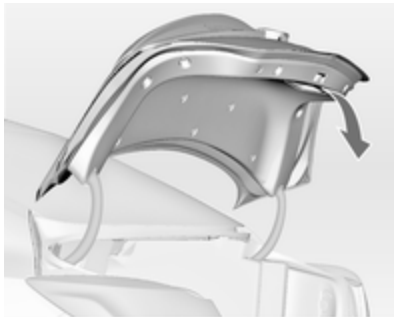

Utiliser la poignée intérieure.

Ne pas tirer le bouton sous la moulure lors de la fermeture pour ne pas procéder à un nouveau déverrouillage du hayon.

Verrouillage central ⇨ 22.

## Hayon motorisé

### ⚠ Attention

Manipuler le hayon motorisé avec prudence. Risque de blessure, en particulier pour les enfants.

Bien observer le hayon en mouvement lors des manœuvres. S'assurer que rien ne puisse être coincé au cours de la manœuvre et que personne ne se trouve dans la zone de déplacement.

Le hayon motorisé est commandé par :

- Le bouton de télécommande radio 🗝 ;
- Le commutateur 🚗 dans le panneau de la porte du conducteur ;
- Le commutateur tactile et le bouton 🚗 dans le hayon.

Sur les véhicules avec boîte automatique, le hayon peut uniquement être actionné avec le véhicule à l'arrêt, le frein de stationnement serré et la boîte automatique en position **P**.

Les feux arrière clignotent et un signal sonore retentit quand le hayon motorisé est manœuvré.

## Remarque

La manœuvre du hayon motorisé n'actionne pas le verrouillage central. Pour ouvrir le hayon avec la télécommande, il n'est pas nécessaire de déverrouiller le véhicule. Déverrouiller d'abord le véhicule lors de la commande avec le commutateur tactile ou le commutateur dans la porte du conducteur. Verrouiller le véhicule après la fermeture.

Verrouillage central ⇨ 22.

## Commande par la télécommande radio



Enfoncer et maintenir le bouton  jusqu'à ce que le hayon commence à s'ouvrir ou se fermer.

#### Commande par le commutateur de la porte du conducteur

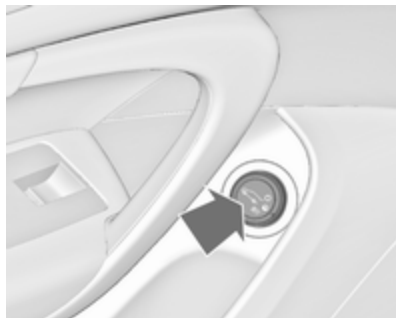

Enfoncer et maintenir le bouton  jusqu'à ce que le hayon commence à s'ouvrir ou se fermer.

#### Commande par les commutateurs du hayon







Pour ouvrir le hayon, pousser et maintenir le commutateur tactile sous la moulure de hayon jusqu'à ce que le hayon commence à se déplacer.



Pour fermer le hayon, pousser le bouton  dans le hayon ouvert jusqu'à ce qu'il commence à se déplacer.

#### Arrêt ou changement de sens du mouvement

En appuyant sur le bouton  ou  ou le commutateur tactile pendant le mouvement du hayon, le hayon s'arrêtera à sa position actuelle. Un nouvel actionnement du bouton  ou  va inverser le sens du mouvement.

### Modes de fonctionnement

Le hayon motorisé dispose de trois modes de fonctionnement qui sont commandés par le commutateur dans la porte du conducteur. Pour changer de mode, tourner le commutateur :



- Mode normal 0 : le hayon motorisé s'ouvre à hauteur maximale.
- Mode intermédiaire ☺ : le hayon motorisé s'ouvre à une hauteur réduite qui peut être réglée.
- Mode **Off** : le hayon ne peut être manœuvré que manuellement.

### Réglage de la hauteur d'ouverture réduite en mode intermédiaire

1. Tourner le commutateur de mode de fonctionnement sur 0 ou ☺.
2. Ouvrir le hayon motorisé avec un des commutateurs de commande.
3. Arrêter le mouvement à la hauteur désirée en appuyant sur un des commutateurs de commande. Si nécessaire, déplacer manuellement le hayon arrêté à la position souhaitée.
4. Enfoncer et maintenir le bouton à l'intérieur du hayon ouvert pendant 3 secondes.



Un signal sonore confirme le nouveau réglage.

En tournant la roue moletée dans la porte du conducteur en position intermédiaire ☺, le hayon motorisé va arrêter son ouverture à la position nouvellement réglée.

Le hayon ne peut être maintenu ouvert que si une hauteur minimale est atteinte (angle d'ouverture minimum de 30°). Il n'est pas possible de programmer une hauteur d'ouverture inférieure à cette hauteur.

### Fonction de protection

Si le hayon motorisé rencontre un obstacle pendant l'ouverture ou la fermeture, le sens du mouvement sera automatiquement inversé un bref instant. De multiples obstacles au cours d'un cycle désactiveront la fonction. Dans ce cas, fermer ou ouvrir le hayon manuellement.

Le hayon motorisé dispose de capteurs antipincement sur les bords latéraux. Si les capteurs détectent des obstacles entre le hayon et le châssis,

le hayon va s'ouvrir jusqu'à ce qu'il soit à nouveau activé ou fermé manuellement.

La fonction de protection est confirmée par un signal sonore avertisseur.

Enlever tous les obstacles avant de reprendre la manœuvre motorisée normale.

Si le véhicule est équipé d'un dispositif d'attelage monté en usine et qu'une remorque est branchée au circuit électrique, le hayon motorisé peut uniquement être ouvert grâce au commutateur tactile ou fermé avec le bouton  accessible dans le hayon ouvert. S'assurer qu'aucun obstacle n'est présent dans la zone de mouvement.

### Remarques générales sur la manœuvre du hayon

#### Attention

Ne roulez pas avec le hayon ouvert ou entrouvert, par exemple lorsque vous transportez des objets encombrants, car des gaz d'échappement toxiques, invisibles et inodores, pourraient pénétrer dans le véhicule. Ceux-ci peuvent rendre inconscients et sont mortels.

#### Avertissement

Avant d'ouvrir le hayon, vérifier l'absence d'obstacles en hauteur, tels qu'une porte de garage, pour éviter d'endommager le hayon. Toujours vérifier la zone de mouvement au-dessus et derrière le hayon.

#### Remarque

Hayon motorisé: si les vérins hydrauliques du hayon ouvert perdent de la pression, les feux arrière vont clignoter et un signal sonore retentira. Le hayon restera ouvert un moment, puis se fermera lentement. Prendre contact avec un atelier.

#### Remarque

La manœuvre du hayon motorisé est désactivée si la tension de batterie est faible. Dans ce cas, le hayon peut être manœuvré manuellement.

#### Remarque

Avec le hayon motorisé désactivé et toutes les portes déverrouillées, il est possible de manœuvrer manuellement le hayon. Dans ce cas, la fermeture manuelle du hayon nécessite un effort nettement plus important.

#### Remarque

La pose de certains accessoires lourds sur le hayon peut empêcher qu'il ne reste ouvert.

## Sécurité du véhicule

### Dispositif antivol

#### ⚠ Attention

Ne pas mettre le dispositif antivol en marche quand des personnes sont dans le véhicule ! Le déverrouillage de l'intérieur est impossible.

Le système condamne toutes les portes. Toutes les portes doivent être fermées pour pouvoir activer le système.

Si le contact est mis, il est nécessaire d'ouvrir et de fermer une fois la porte du conducteur afin que le véhicule puisse être protégé.

Un déverrouillage du véhicule désactive le dispositif antivol mécanique. Cela n'est pas possible avec le bouton de verrouillage central.

### Activation



Appuyer deux fois sur le bouton  de la télécommande radio en 15 secondes.

### Alarme antivol

L'alarme antivol est combinée avec le dispositif antivol.

Il surveille :

- portes, hayon et capot ;
- habitacle ainsi que le coffre ;

- l'inclinaison du véhicule, par exemple s'il est soulevé ;
- l'allumage.

### Activation

- Activation automatique  
30 secondes après le verrouillage du véhicule (initialisation du système),
- Activation directe en appuyant une fois de plus sur le bouton  de la télécommande radio après le verrouillage.



### Remarque

Des modifications apportées à l'habitacle, par exemple la pose de housses de siège, et des vitres ou le toit ouvrant ouverts peuvent entraver le fonctionnement de la surveillance de l'habitacle.

## Activation sans surveillance de l'habitacle et de l'inclinaison du véhicule



Désactiver la surveillance de l'habitacle et de l'inclinaison du véhicule quand des animaux sont laissés dans le véhicule en raison de la grande quantité de signaux ultrasoniques ou de leurs mouvements déclenchant l'alarme. La désactiver également quand le véhicule est à bord d'un ferry ou d'un train.

1. Fermer le hayon, le capot, les vitres et le toit ouvrant.
2. Appuyer sur le bouton . La LED du bouton  s'allume pendant 10 minutes maximum.
3. Fermer les portes.
4. Activer l'alarme antivol.

Le message de l'état est affiché sur le centre d'informations du conducteur.

### LED d'état



La LED d'état est intégrée dans le capteur sur le haut du tableau de commande.

État pendant les premières 30 secondes suivant l'activation de l'alarme antivol :

LED	=	Test, délai d'armement.
LED clignotant rapidement	=	Porte, hayon ou capot ouvert ou mal fermé ou bien défaillance du système.

État après armement du système :

LED clignotant lentement	=	Le système est armé.
LED clignotant 3 fois après le déverrouillage	=	Le système est désarmé.

En cas de défaillances, prendre contact avec un atelier.

### Désactivation

Le déverrouillage du véhicule désactive l'alarme antivol.

### Alarme

Une fois déclenchée, l'alarme émet un signal sonore via une sirène auto-alimentée pendant que les feux de



détresse clignotent. Le nombre et la durée des signaux d'alarme sont spécifiés par la législation.

Le signal d'alarme peut être coupé en appuyant sur un des boutons de la télécommande radio ou en mettant le contact.

L'alarme antivol peut uniquement être désactivée en appuyant sur le bouton  ou en mettant le contact.

## Blocage du démarrage



Le système fait partie du contact d'allumage et vérifie si le véhicule peut être démarré avec la clé utilisée.

Le blocage du démarrage est automatiquement dès que la clé est enlevée de la serrure de contact d'allumage.

Si le témoin  clignote avec le contact mis, le système présente une défaillance. Il n'est pas possible de démarrer le moteur. Couper le contact et réessayer de démarrer.

Si le témoin continue à clignoter, essayer de démarrer le moteur en utilisant la clé de réserve et prendre contact avec un atelier.

### Remarque

Le blocage du démarrage ne verrouille pas les portes. Toujours verrouiller les portes en quittant le véhicule et activer l'alarme antivol  22,  31.

Témoin   94.

## Rétroviseurs extérieurs

### Forme convexe

Le rétroviseur extérieur a un miroir asphérique et réduit les angles morts. La forme du miroir rend les objets d'apparence plus petite, ce qui rend plus difficile l'estimation des distances.

### Réglage électrique

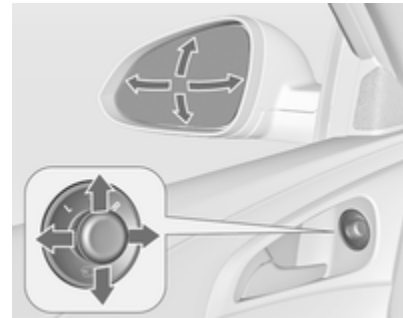

Sélectionner le rétroviseur extérieur souhaité en tournant la commande à gauche (**L**) ou à droite (**R**). Puis pivoter le bouton de commande pour régler le rétroviseur.

En position **0**, aucun rétroviseur n'est sélectionné.

## Rabattement



Pour la sécurité des piétons, les rétroviseurs extérieurs se rabattent s'ils sont violemment heurtés. Repositionner le rétroviseur en appuyant légèrement sur son boîtier.

## Rabattement électrique

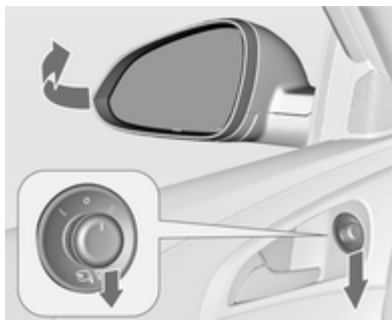

Mettre la commande sur **0**, puis abaisser la commande. Les deux rétroviseurs extérieurs sont rabattus.

Abaisser à nouveau la commande : les deux rétroviseurs extérieurs reprennent leur position initiale.

Si un rétroviseur rabattu électriquement est déployé manuellement, seul l'autre rétroviseur est déployé électriquement en abaissant le bouton de commande.

## Chauffage



Pour l'enclencher, appuyer sur le bouton .

Le chauffage fonctionne quand le moteur tourne et est automatiquement arrêté au bout d'un certain temps.

## Aide au stationnement

Pour les rétroviseurs avec mémorisation de position, le rétroviseur extérieur côté passager est automatiquement dirigé vers le pneu arrière pour

faciliter le stationnement quand la marche arrière est engagée, sauf si une remorque est attelée.

Cette fonction peut être activée ou désactivée dans le menu **Réglages** de l'affichage d'informations. Personnalisation du véhicule ↗ 110.

## Rétroviseur intérieur

### Position nuit manuelle



Pour réduire l'éblouissement, ajuster le levier sous le boîtier du rétroviseur.

## Position nuit automatique



L'éblouissement dû aux véhicules suivants est automatiquement réduit lors des déplacements de nuit.

## Vitres

### Lève-vitres manuels

Les vitres peuvent être ouvertes ou fermées au moyen de la manivelle.

### Lève-vitres électriques

#### ⚠ Attention

Manipuler les lève-vitres électroniques avec prudence. Risque de blessure, en particulier pour les enfants.

Si des enfants se trouvent sur les sièges arrière, enclencher la sécurité enfants du lève-vitre électronique.

Fermer les vitres en observant bien la zone de fermeture. S'assurer que rien ne puisse être coincé.

Mettre le contact pour manœuvrer les lève-vitres électriques.



Manœuvrer le commutateur de la vitre concernée en l'appuyant pour l'ouvrir ou en le relevant pour la fermer.

En enfonçant ou en relevant le commutateur doucement (jusqu'au premier cran) : la vitre monte ou descend tant que le commutateur est actionné.

En enfonçant ou en relevant le commutateur plus fermement (jusqu'au deuxième cran), puis en le relâchant : la vitre monte ou descend automatiquement avec une fonction de protection activée. Pour mettre fin au mouvement, actionner à nouveau le commutateur dans la même direction.

Les lève-vitres électriques peuvent continuer de fonctionner jusqu'à ce que la porte du conducteur soit ouverte ou encore pendant 10 minutes après que le contact est coupé.

### Fonction de protection



Si la vitre rencontre une résistance à plus de mi-course en cas de fermeture automatique, elle est immédiatement stoppée et abaissée.

### Annulation de la fonction de protection

En cas de difficulté pour fermer une vitre en raison du givre ou d'une autre cause, tirer et maintenir le commutateur. La vitre monte sans fonction de protection. Pour arrêter le mouvement, relâcher et tirer à nouveau le commutateur.

## Sécurité enfants pour les vitres arrière



Appuyer sur le commutateur  pour désactiver les lève-vitres de portes arrière ; la LED s'allume. Pour l'activation, appuyer à nouveau sur .

## Actionnement des vitres depuis l'extérieur

Les vitres peuvent être manœuvrées à distance depuis l'extérieur du véhicule.



Enfoncer et maintenir le bouton  pour ouvrir les vitres.

Enfoncer et maintenir le bouton  pour fermer les vitres.

Relâcher le bouton pour stopper le mouvement des vitres.

## Surcharge

Si les vitres sont manœuvrées fréquemment à de courts intervalles, la commande des vitres est désactivée un certain temps.

## Initialisation des lève-vitres électriques

Si les vitres ne peuvent pas être fermées automatiquement (p. ex. suite à un débranchement de la batterie du véhicule), un message ou un code d'avertissement est affiché sur le centre d'information du conducteur.

Messages du véhicule ⇨ 101.

Activer l'électronique des vitres comme suit :

1. Fermer les portes.
2. Mettre le contact.
3. Tirer le commutateur jusqu'à ce que la vitre soit fermée et continuer à le tirer pendant encore 2 secondes.
4. Effectuer cette opération pour chaque vitre.

## Lunette arrière chauffante



Pour l'enclencher, appuyer sur le bouton .

Le chauffage fonctionne quand le moteur tourne et est automatiquement arrêté au bout d'un certain temps.

Selon le type de moteur, le chauffage de la lunette arrière se déclenche automatiquement lors du nettoyage du filtre à particules pour diesel.

## Pare-soleil

Les pare-soleil peuvent être abaissés et pivotés latéralement pour éviter les éblouissements.

Si les pare-soleil sont équipés de miroirs de courtoisie, les caches de ces derniers doivent être fermés en roulant.

## Stores

Pour réduire l'exposition au soleil des sièges arrière, relever le store en utilisant la poignée et l'encliqueter sur le haut du cadre de porte.

## Toit

### Toit ouvrant

#### Attention



Être prudent lors de la manœuvre du toit ouvrant. Risque de blessure, en particulier pour les enfants.



Garder un œil attentif sur les pièces en mouvement lors de la manœuvre. S'assurer que rien ne puisse être coincé.

## Toit ouvrant, berline 5 portes/ berline 4 portes





### Ouverture ou fermeture

Appuyer doucement sur  ou  jusqu'au premier cran : le toit ouvrant s'ouvre ou se ferme avec la fonction de protection activée tant que le commutateur est actionné.

Appuyer fermement sur  ou  jusqu'au second cran, puis relâcher : le toit ouvrant est automatiquement ouvert ou fermé avec la fonction de protection activée. Pour mettre fin au mouvement, appuyer à nouveau sur le commutateur.

### Soulèvement ou fermeture

Appuyer sur  ou  : le toit ouvrant est automatiquement soulevé ou fermé avec la fonction de protection activée.

Si le toit ouvrant est soulevé, il peut être ouvert en une étape en enfonçant .

### Store

Le store est à commande manuelle. Fermer ou ouvrir le store en le faisant coulisser. Quand le toit ouvrant est ouvert, le store est toujours ouvert.

## Toit ouvrant, Sports Tourer





### Ouvrir

Appuyer doucement sur  jusqu'au premier cran : le toit ouvrant est ouvert en position déflecteur.

Appuyer fermement sur  jusqu'au second cran, puis relâcher : le toit ouvrant est automatiquement ouvert avec la fonction de protection activée. Pour mettre fin au mouvement, appuyer à nouveau sur le commutateur.

### Fermer

Appuyer doucement sur  jusqu'au premier cran : le toit ouvrant se ferme depuis la position grande ouverte ou déflecteur avec la fonction de protection activée tant que le commutateur est actionné.

Appuyer fermement sur  jusqu'au second cran, puis relâcher : le toit ouvrant est totalement fermé automatiquement avec la fonction de protection activée. Pour mettre fin au mouvement, appuyer à nouveau sur le commutateur.

### Store

Le store est à commande électrique.



Fermer ou ouvrir le store en appuyant sur le commutateur ☀️ ou ☔️.

### Fonction de protection

Si le store rencontre une résistance au cours de la fermeture automatique, il est immédiatement arrêté et rouvert.

### Remarques générales

#### Fonctionnement en veille

Mettre le contact pour manœuvrer le toit ouvrant.

### Fonction de protection

Si le toit ouvrant rencontre une résistance au cours de la fermeture automatique, il est immédiatement arrêté et rouvert.

### Annulation de la fonction de protection

En cas de difficulté pour fermer en raison du givre ou d'une autre cause, maintenir le commutateur 🚗 enfoncé jusqu'au deuxième cran. Le toit ouvrant se ferme sans fonction de protection. Pour mettre fin au mouvement, relâcher le commutateur.

### Fermeture du toit ouvrant depuis l'extérieur

Le toit ouvrant peut être fermé à distance depuis l'extérieur du véhicule.

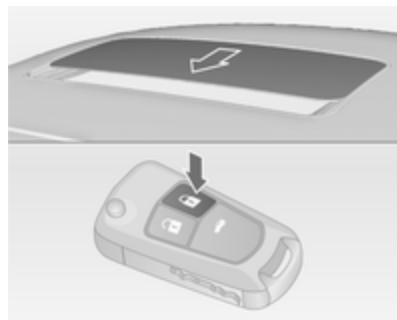

Enfoncer et maintenir le bouton 🔒 pour fermer le toit ouvrant.

Relâcher le bouton pour arrêter le mouvement.

### Initialisation du toit

Si le toit ouvrant ne peut pas être fermé (p. ex. après que la batterie du véhicule ait été débranchée), activer l'électronique du toit ouvrant comme suit :

- Quand le toit ouvrant est fermé, enfoncer le commutateur 🚗 légèrement jusqu'au premier cran pendant 10 secondes.



- Si le toit ouvrant est ouvert, garder le commutateur  enfoncé jusqu'à ce que le toit ouvrant soit complètement fermé. Relâcher brièvement le commutateur, puis l'enfoncer à nouveau légèrement jusqu'au premier cran pendant 10 secondes.

Modifié par

Adam Opel AG / Vauxhall

Juillet 2011 (FA 11-N-026)

Modifié par

Adam Opel AG / Vauxhall

Juillet 2011 (FA 11-N-026)

Modifié par

Adam Opel AG / Vauxhall

Juillet 2011 (FA 11-N-026)

## Sièges, systèmes de sécurité

Appuis-tête .....	42
Sièges avant .....	44
Sièges arrière .....	49
Ceintures de sécurité .....	49
Système d'airbag .....	53
Systèmes de sécurité pour enfant .....	57

### Appuis-tête

#### Position

#### ⚠ Attention

Ne rouler que si l'appui-tête est correctement réglé.

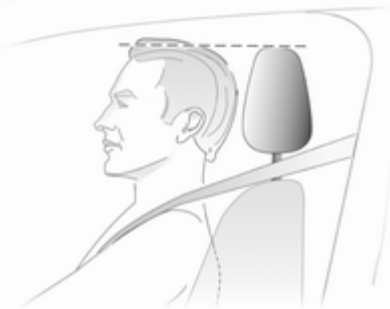

Le bord supérieur de l'appui-tête doit toujours être au niveau du haut de la tête. Si cela s'avérait impossible pour des personnes de très grande taille, l'appui-tête doit être réglé sur la posi-

tion la plus haute. Pour des personnes de très petite taille, régler l'appui-tête sur la position la plus basse.

#### Réglage

##### Appuis-tête des sièges avant

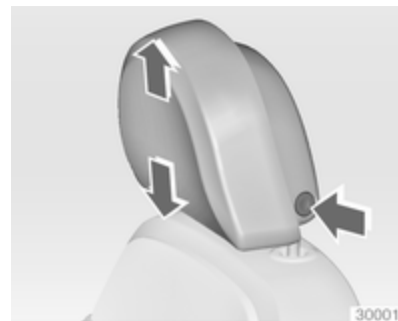

##### Réglage de hauteur

Appuyer sur le bouton, régler la hauteur et encliqueter



### Réglage de l'inclinaison

Basculer le bord inférieur de l'appui-tête vers l'avant ou vers l'arrière.

### Appuis-tête des sièges arrière



### Réglage de hauteur

Tirer l'appui-tête vers le haut ou appuyer sur le loquet pour le déverrouiller et abaisser l'appui-tête.

### Appuis-tête actifs

En cas de collision arrière, les parties avant des appuis-tête actifs basculent un peu vers l'avant. La tête est ainsi supportée de sorte que le risque de « coup de lapin » est réduit.

### Remarque

Des accessoires homologués peuvent uniquement être montés si le siège n'est pas utilisé.

## Sièges avant

### Position de siège

#### ⚠ Attention

Ne conduire que si le siège est correctement réglé.



- S'asseoir avec les fesses aussi près que possible du dossier. Ajuster la distance entre le siège et les pédales de sorte que les jambes soient légèrement fléchies en en-

fonçant les pédales. Reculer au maximum le siège du passager avant.

- S'asseoir avec les épaules aussi près que possible du dossier. Régler l'inclinaison du dossier de sorte qu'il soit possible d'atteindre le volant avec les bras légèrement fléchis. En tournant le volant, le contact entre les épaules et le dossier doit être maintenu. Ne pas trop incliner le dossier vers l'arrière. Angle d'inclinaison maximal recommandé d'environ 25°.
- Régler le volant ⇨ 77.
- Régler la hauteur de siège suffisamment haut que pour disposer d'un champ de vision claire de tous les côtés et de tous les instruments. Respecter un écartement d'au moins une main entre la tête et le cadre du toit. Vos cuisses doivent reposer légèrement sur le siège sans s'y enfoncer.
- Régler les appuie-tête ⇨ 42.
- Réglage de la hauteur des ceintures de sécurité ⇨ 51.

- Régler l'appui-cuisses de manière à respecter une distance d'environ deux largeurs de doigt entre le bord du siège et le creux du genou.
- Régler le soutien lombaire de manière à épouser la forme naturelle de la colonne vertébrale.

### Réglage de siège

#### ⚠ Danger

Ne pas s'asseoir à moins de 25 cm du volant afin de permettre un déploiement sûr de l'airbag.

#### ⚠ Attention

Ne jamais régler les sièges en roulant. Ils pourraient se déplacer de manière incontrôlée.

### Position du siège



Tirer la poignée, déplacer le siège et relâcher la poignée.

### Dossiers de siège



Tirer la manette, régler l'inclinaison et relâcher la manette. Laisser le dossier s'encliqueter de manière audible.

### Hauteur de siège

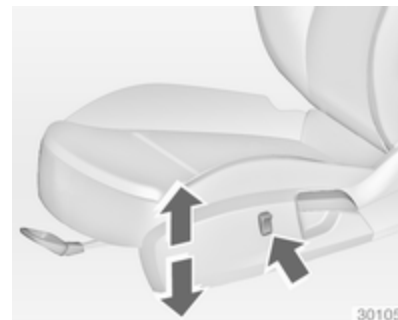

Appuyer sur le commutateur  
vers le haut = relever le siège  
vers le bas = abaisser le siège

## Inclinaison de l'assise

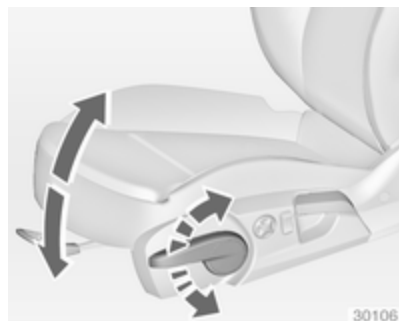

Mouvement de pompage du levier  
 vers le haut = extrémité avant plus haute  
 vers le bas = extrémité arrière plus basse

## Soutien lombaire



Régler le soutien lombaire en utilisant le commutateur à quatre positions pour qu'il s'adapte à vos souhaits personnels.

Lever et abaisser le soutien : pousser le commutateur vers le haut ou bas.

Augmentation et réduction du soutien : pousser le commutateur vers l'avant ou l'arrière.

## Appui-cuisses réglable

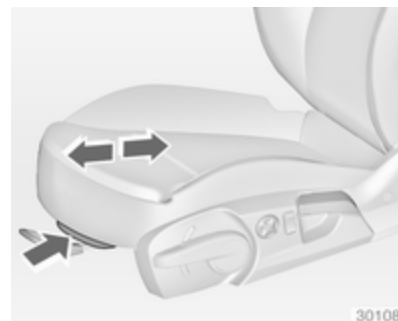

Tirer la manette et déplacer l'appui-cuisses.

## Réglage électrique des sièges

### ⚠ Attention

Être prudent lors de la manœuvre des sièges à réglage électrique. Risque de blessures, en particulier pour les enfants. Des objets peuvent être coincés.

Bien observer les sièges durant leur réglage. Informer les passagers des risques potentiels.

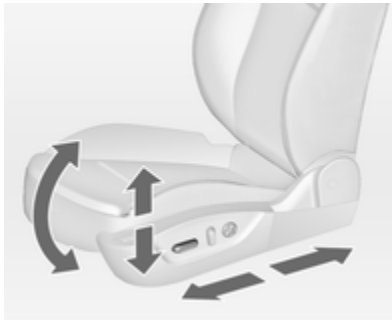

### Position du siège

Déplacer l'avant du commutateur vers l'avant / vers l'arrière.

### Hauteur de siège

Déplacer le commutateur vers le haut/ le bas.

### Inclinaison de l'assise

Déplacer l'avant du commutateur vers le haut/ le bas.

### Dossiers de siège



Tourner le commutateur vers l'avant/ l'arrière.

## Mémoire de réglage de siège électrique et des rétroviseurs extérieurs

Il est possible de mémoriser deux réglages différents de siège et des rétroviseurs.

Réglages mémorisés ↻ 22, personnalisation du véhicule ↻ 110.



### Mémorisation des réglages

- Régler d'abord le siège du conducteur, puis les rétroviseurs extérieurs.

- Maintenir le bouton de mémoire **MEM** enfoncé, puis enfoncer le bouton de position à utiliser (**1** ou **2**). La mémorisation est confirmée par un signal sonore.

### Rappel des réglages

- Garder le bouton de position **1** ou **2** enfoncé jusqu'à ce que les positions mémorisées pour le siège et les rétroviseurs soient atteintes.

### Fonction Sortie facile

Pour faciliter la sortie du véhicule, le siège du conducteur recule quand le véhicule arrêté, que la clé est enlevée du commutateur d'allumage et que la porte du conducteur est ouverte.

Cette fonction peut être activée ou désactivée dans le menu **Réglages** de l'affichage d'informations. Personnalisation du véhicule ↻ 110.

### Surcharge

Si le réglage de siège subit une surcharge électrique, l'alimentation est coupée automatiquement pendant quelques instants.

### Remarque

Après un accident avec déploiement d'airbags, les réglages mémorisés pour chaque bouton de position seront désactivés.

### Accoudoir

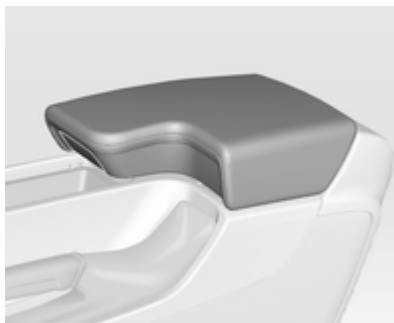

Appuyer sur le bouton et relever l'accoudoir. Un espace de rangement est disposé sous l'accoudoir.

Appareils auxiliaires, voir la description de l'Infotainment System.

### Chauffage



En fonction du niveau de chauffage voulu, appuyer une ou plusieurs fois sur le bouton  du siège respectif. Le témoin dans le bouton ou sur l'affichage indique le réglage.

Une utilisation prolongée au réglage maximum n'est pas recommandée pour les personnes à peau sensible.

Le chauffage des sièges n'est possible qu'avec le moteur en marche.



## Ventilation



En fonction du niveau de ventilation voulu, appuyer une ou plusieurs fois sur le bouton  du siège conducteur avec le contact mis.

Le témoin dans l'affichage indique le réglage sélectionné.

La ventilation du siège conducteur n'est possible qu'avec le moteur en marche.

## Sièges arrière

### Accoudoir



Abaisser l'accoudoir. L'accoudoir comporte des porte-gobelets et un espace de rangement.

## Ceintures de sécurité



Les ceintures de sécurité sont bloquées lors d'accélération ou de décélération brutales du véhicule, ce qui assure le maintien des occupants à leur place. Le risque de blessure est ainsi sensiblement réduit.

**⚠ Attention**

Boucler la ceinture de sécurité avant chaque déplacement.

Les personnes non attachées mettent en danger tous les occupants du véhicule, en plus d'eux-mêmes.

Les ceintures de sécurité sont conçues pour n'être utilisées que par une seule personne à la fois. Elles ne conviennent pas à des personnes de taille inférieure à 150 cm. Système de sécurité pour enfants ⇨ 57.

Vérifier régulièrement toutes les parties du système de ceinture pour s'assurer qu'elles fonctionnent bien et qu'elles ne sont pas endommagées.

Faire remplacer les pièces endommagées. Après un accident, faire remplacer les ceintures et les rétracteurs de ceinture déclenchés dans un atelier.

**Remarque**

S'assurer que les ceintures ne sont pas coincées ni endommagées par des chaussures ou des objets tranchants. Empêcher que des saletés ne pénètrent dans les rétracteurs de ceinture.

Rappel de ceinture de sécurité ⚠  
⇨ 89.

**Limiteurs d'effort**

Aux sièges avant, ils réduisent la charge sur le corps grâce à un relâchement progressif de la ceinture pendant une collision.

**Rétracteurs de ceinture de sécurité**

Les ceintures de sécurité des sièges avant sont tendues en cas de collision avant et arrière d'une certaine gravité.

**⚠ Attention**

Une manipulation incorrecte (p. ex. la dépose ou la pose des ceintures) peut déclencher les rétracteurs de ceinture.

Le déclenchement des rétracteurs de ceinture est indiqué par un témoin ⚠ qui est allumé continuellement ⇨ 89.

Faire remplacer les rétracteurs de ceinture déclenchés par un atelier. Les rétracteurs de ceinture ne se déclenchent qu'une seule fois.

**Remarque**

Ne pas fixer ou installer d'accessoires ou d'autres objets qui peuvent interférer avec le fonctionnement des rétracteurs de ceinture. Ne pas apporter de changement aux composants des rétracteurs de ceinture car cela annulerait l'homologation du véhicule.

## Ceinture de sécurité à trois points

### Bouclage



Tirer la ceinture hors de l'enrouleur, la guider sur le corps sans la vriller et insérer le verrou plat dans la serrure. En roulant, tendre régulièrement la sangle abdominale en tirant sur la sangle thoracique. Rappel de ceinture de sécurité ⇨ 89.



Le port de vêtement larges ou épais gêne la position tendue de la ceinture. Ne pas placer d'objets, comme un sac à main ou un téléphone portable, entre la ceinture et le corps.

### **⚠ Attention**

Ne pas faire passer la ceinture sur des objets durs ou fragiles dans les poches des vêtements.

### Insignia OPC

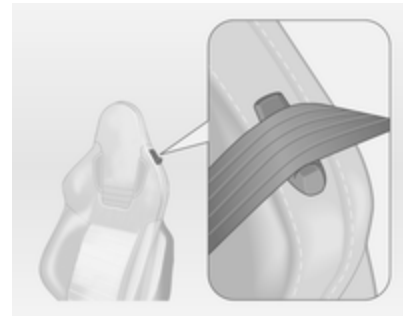

Faire passer la ceinture via l'attache de ceinture du dossier quand la ceinture de sécurité est bouclée.

### Réglage de hauteur



1. Sortir un peu la ceinture.
2. Appuyer sur le bouton.
3. Régler la hauteur et encliqueter.



Régler la hauteur de sorte que la ceinture passe au-dessus de l'épaule. Elle ne doit pas passer sur le cou ou le haut du bras.

Ne pas procéder au réglage en roulant.

### Dépose



30054

Pour détacher la ceinture, appuyer sur le bouton rouge de la serrure.

### Insignia OPC

Faire passer la ceinture via l'attache de ceinture du dossier quand la ceinture est détachée.

### Ceinture de sécurité des sièges arrière

La ceinture de sécurité de la place arrière centrale ne peut être tirée hors de l'enrouleur que si le dossier est en position arrière.

## Utilisation de la ceinture de sécurité pendant la grossesse



### ⚠ Attention

La sangle abdominale doit passer le plus bas possible sur le bassin pour éviter la pression sur le bas-ventre.

## Système d'airbag

Le système d'airbags comporte une série de systèmes individuels en fonction de l'étendue de l'équipement.

Une fois déclenché, les airbags se déploient en quelques millisecondes. Il se dégonfle si rapidement que cela passe souvent inaperçu pendant la collision.

### ⚠ Attention

En cas de manipulation non conforme, les systèmes d'airbags peuvent se déclencher en explosant.

### Remarque

Dans la zone de la console centrale se trouve l'électronique de commande des systèmes d'airbags et de rétracteurs de ceinture. Ne ranger aucun objet magnétique à cet endroit.

Ne pas coller d'autocollant sur les recouvrements des airbags et ne pas les recouvrir d'autres matériaux. Chaque airbag ne peut être déclenché qu'une seule fois. Faire remplacer les airbags déclenchés par un atelier. En outre, il peut être nécessaire de faire remplacer le volant, le tableau de bord, des pièces de garnissage, les joints de portes, les poignées et les sièges.

Ne pas apporter de changement au système d'airbag car cela annulerait l'homologation du véhicule.

Quand les airbags se déploient, des gaz brûlants peuvent s'en échapper et provoquer des brûlures.

Témoin  des systèmes d'airbags  
⇨ 89.

## Système d'airbag frontal

Le système d'airbag frontal se compose de deux airbags, un dans le volant et un autre dans le tableau de bord du côté du passager avant. Ils sont reconnaissables à l'inscription **AIRBAG**.



30036

Par ailleurs, un autocollant d'avertissement se trouve sur le côté du tableau de bord, visible quand la porte du passager avant est ouverte.

Le système d'airbag avant se déclenche en cas de collision frontale d'une certaine gravité. Le contact doit être mis.

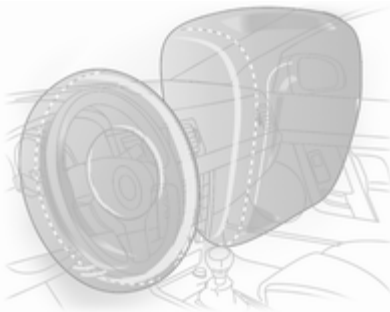

Les airbags gonflés amortissent l'impact, réduisant dès lors considérablement le risque de blessure du tronc et de la tête des occupants avant.

### ⚠ Attention

Une protection optimale n'est assurée que si le siège est en position correcte ↪ 44.

Ne placer aucune partie du corps ni objet dans la zone de déploiement de l'airbag.

Poser la ceinture de sécurité de la manière correcte et la boucler de manière sûre. C'est indispensable pour que la protection de l'airbag soit efficace.

## Système d'airbag latéral



Le système d'airbag latéral se compose d'un airbag dans chacun des dossiers de siège avant et dans les dossiers des sièges arrière extérieurs. Ils sont reconnaissables à l'inscription **AIRBAG**.

Le système d'airbag latéral se déclenche en cas de collision latérale d'une certaine gravité. Le contact doit être mis.

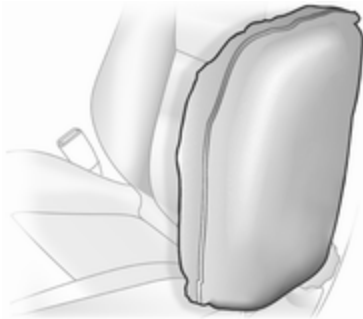

Les airbags gonflés amortissent l'impact, réduisant dès lors considérablement le risque de blessure du tronc et du bassin en cas de collision latérale.

#### ⚠ Attention

Ne placer aucune partie du corps ni objet dans la zone de déploiement de l'airbag.

#### Remarque

N'utiliser que des housses de protection de siège qui sont homologuées pour le véhicule. Ne pas couvrir les airbags.

### Système d'airbag rideau

Le système d'airbags rideaux se compose d'un airbag de cadre de toit, de chaque côté du véhicule. Ceci est reconnaissable à l'inscription **AIRBAG** sur les montants de toit.

Le système d'airbag rideau se déclenche en cas de collision latérale d'une certaine gravité. Le contact doit être mis.

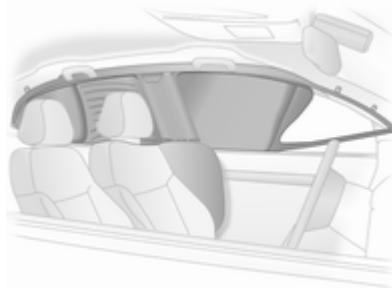

Les airbags gonflés amortissent l'impact, réduisant dès lors considérablement le risque de blessure de la tête en cas de choc latéral.

#### ⚠ Attention

Ne placer aucune partie du corps ni objet dans la zone de déploiement de l'airbag.

Les crochets dans les poignées de cadre de toit peuvent uniquement servir à suspendre des vêtements légers, sans cintre. Ne pas garder d'objets dans ces vêtements.



### Désactivation d'airbag

Les systèmes d'airbags frontal et latéral du siège de passager avant doivent être désactivés si un système de sécurité pour enfant doit être installé sur ce siège. Le système d'airbag rideau, les rétracteurs de ceinture et tous les systèmes d'airbags du conducteur restent actifs.



Le système d'airbag de passager avant peut être désactivé via un commutateur à clé situé sur le côté droit de la planche de bord.

Utiliser la clé de contact pour choisir la position :

-  = les airbags de passager avant sont désactivés et ne se déploieront pas en cas de collision. Le témoin  s'allume en permanence. Un système de sécurité pour enfant peut être installé en conformité avec le tableau Emplacements de montage d'un système de sécurité pour enfant ↪ 59. Le siège de passager avant ne peut pas être occupé par une personne adulte.
-  = les airbags de passager avant sont activés. Il ne faut pas monter de système de sécurité pour enfants.

### Danger

Risque de blessure mortelle pour un enfant placé dans un système de sécurité pour enfant quand l'airbag pour passager avant est activé.

Risque de blessure mortelle pour un adulte quand l'airbag pour passager avant est désactivé.



Tant que le témoin  n'est pas allumé, les systèmes d'airbags du siège de passager avant se gonfleront en cas de collision.

Si les deux témoins sont allumés en même temps, le système présente une défaillance. Le statut du système est indéterminé et personne n'est autorisé à occuper le siège de passager avant. Prendre immédiatement contact avec un atelier.



Prendre immédiatement contact avec un atelier si aucun des deux témoins n'est allumé.

Ne changer de mode que si le véhicule est à l'arrêt avec le contact coupé.

L'état reste le même jusqu'au prochain changement.

Témoin de désactivation d'airbag  
↪ 90.

## Systèmes de sécurité pour enfant

Nous vous recommandons l'utilisation du système de sécurité pour enfants Opel car il a été spécifiquement conçu pour votre véhicule.

Quand un système de sécurité pour enfant est employé, faire attention aux instructions de montage et d'utilisation qui suivent ainsi qu'à celles fournies avec le système de sécurité pour enfant.

Toujours se plier aux réglementations locales ou nationales. Dans certains pays, l'utilisation de systèmes de sécurité pour enfant est interdite sur certains sièges.

### Danger

Quand un système de sécurité pour enfant est utilisé sur le siège de passager avant, les systèmes d'airbag de passager avant doivent être désactivés ; sinon, le déclenchement des airbags entraîne un risque de blessure mortelle pour l'enfant.

C'est en particulier le cas si des systèmes de sécurité pour enfant face à la route sont utilisés sur le siège de passager avant.

### Sélection du système adéquat

Les sièges arrière constituent l'emplacement idéal pour fixer le système de sécurité pour enfant. Les enfants devraient voyager aussi longtemps que possible avec le dos à la route. En cas d'accident, ceci assure que moins de contraintes sollicitent la colonne vertébrale de l'enfant, toujours très fragile.

Les enfants âgés de moins de 12 ans qui ont une taille inférieure à 150 cm ne sont autorisés à voyager

que dans un système de sécurité adapté à l'enfant. Les systèmes de sécurité qui conviennent sont ceux qui satisfont aux normes CEE 44-03 ou CEE 44-04. Comme une position correcte de la ceinture est rarement possible avec un enfant de taille inférieure à 150 cm, nous vous recommandons vivement d'utiliser un système de sécurité pour enfant adéquat, même si cela n'est plus légalement obligatoire au vu de l'âge de l'enfant.

S'assurer que le système de sécurité pour enfant à installer est compatible avec le type de véhicule.

S'assurer que la position de montage du système de sécurité pour enfant dans le véhicule est correcte.

Ne laisser les enfants monter et descendre du véhicule que du côté opposé au trafic.

Quand le système de sécurité pour enfant n'est pas employé, attacher le siège avec une ceinture de sécurité ou l'enlever du véhicule.

### **Remarque**

Ne pas coller d'objets sur les systèmes de sécurité pour enfant et ne pas les recouvrir d'autres matériaux.

Il faut remplacer les systèmes de sécurité pour enfant qui ont subi des contraintes dans un accident.

## Emplacements de montage d'un système de sécurité pour enfant

### Possibilités autorisées de fixation de système de sécurité pour enfant

Catégorie de poids et classe d'âge	Sur le siège du passager avant		Sur les sièges arrière extérieurs	Sur le siège arrière central
	airbag activé	airbag désactivé		
<b>Groupe 0 : jusqu'à 10 kg</b> ou environ 10 mois	X	U <sup>1</sup>	U <sup>2</sup>	U <sup>2</sup>
<b>Groupe 0+ : jusqu'à 13 kg</b> ou environ 2 ans	X	U <sup>1</sup>	U <sup>2</sup>	U <sup>2</sup>
<b>Groupe I : de 9 à 18 kg</b> ou environ 8 mois à 4 ans	X	U <sup>1</sup>	U <sup>2</sup>	U <sup>2</sup>
<b>Groupe II : 15 à 25 kg</b> ou environ 3 à 7 ans	X	X	U	U
<b>Groupe III : 22 à 36 kg</b> ou environ 6 à 12 ans	X	X	U	U

<sup>1</sup> = Uniquement si les systèmes d'airbags de passager avant sont désactivés. Si le système de sécurité pour enfant est attaché par une ceinture de sécurité à trois points, régler le siège à sa hauteur maximale et s'assurer que la ceinture de sécurité du véhicule se dirige vers l'avant à partir de son point d'ancrage supérieur.

<sup>2</sup> = Siège disponible avec étriers de montage ISOFIX et Top-Tether.

U = Valable universellement en combinaison avec ceinture de sécurité à trois points.

X = Pas de système de sécurité pour enfant autorisé dans cette catégorie de poids.

## Possibilités autorisées de fixation de système de sécurité pour enfant ISOFIX

Catégorie de poids	Catégorie de taille	Fixation	Sur le siège du passager avant	Sur les sièges arrière extérieurs	Sur le siège arrière central
Groupe 0 : jusqu'à 10 kg	E	ISO/R1	X	IL	IL
Groupe 0+ : jusqu'à 13 kg	E	ISO/R1	X	IL	IL
	D	ISO/R2	X	IL	IL
	C	ISO/R3	X	IL	IL
Groupe I : de 9 à 18 kg	D	ISO/R2	X	IL	IL
	C	ISO/R3	X	IL	IL
	B	ISO/F2	X	IL, IUF	IL, IUF
	B1	ISO/F2X	X	IL, IUF	IL, IUF
	A	ISO/F3	X	IL, IUF	IL, IUF

IL = Convient pour les systèmes de sécurité ISOFIX des catégories « Spécifique au véhicule », « Usage restreint » ou « Semi-universel ». Le système de sécurité ISOFIX doit être homologué pour le type de véhicule spécifique.

IUF = Convient aux systèmes de sécurité ISOFIX pour enfant face à la route de la catégorie universelle homologuée pour une utilisation dans cette catégorie de poids.

X = Pas de système de sécurité ISOFIX pour enfant homologué dans cette catégorie de poids.

---

**Catégorie de taille ISOFIX et siège pour info**

- A - ISO/F3 = Système de sécurité pour enfant face à la route pour des enfants de taille maximale dans la catégorie de poids de 9 à 18 kg.
- B - ISO/F2 = Système de sécurité pour enfant face à la route pour des enfants plus petits dans la catégorie de poids de 9 à 18 kg.
- B1 - ISO/F2X = Système de sécurité pour enfant face à la route pour des enfants plus petits dans la catégorie de poids de 9 à 18 kg.
- C - ISO/R3 = Système de sécurité pour enfant dos à la route pour des enfants de taille maximale dans la catégorie de poids jusqu'à 13 kg.
- D - ISO/R2 = Système de sécurité pour enfant dos à la route pour des enfants plus petits dans la catégorie de poids jusqu'à 13 kg.
- E - ISO/R1 = Système de sécurité pour enfant dos à la route pour de jeunes enfants dans la catégorie de poids jusqu'à 13 kg.

## Systèmes de sécurité pour enfant Isofix



Fixer les systèmes de sécurité pour enfant ISOFIX homologués pour le véhicule aux étriers de fixation ISOFIX. Les positions des systèmes de sécurité pour enfant ISOFIX spécifiques au véhicule sont indiquées par IL dans le tableau.

Pas plus de deux systèmes de sécurité pour enfant ISOFIX peuvent être installés en même temps sur les sièges arrière. Ils ne doivent toutefois pas être montés l'un à côté de l'autre.

Les étriers de fixation ISOFIX sont signalés par une étiquette sur le dossier.

## Systèmes de sécurité pour enfant Top-Tether

Les anneaux de fixation Top-Tether sont signalés par le symbole  d'un siège pour enfant.



Ouvrir le clapet de l'anneau de fixation requis, qui est marqué par le symbole de siège pour enfant.



En plus de la fixation ISOFIX, attacher la sangle Top-Tether aux systèmes de sécurité pour enfant Top-Tether. La sangle doit alors passer entre les deux tiges de guidage de l'appuie-tête.

Les positions des systèmes de sécurité pour enfant ISOFIX de catégorie universelle sont indiquées par IUF dans le tableau.

## Rangement

Espaces de rangement .....	63
Coffre .....	65
Galerie de toit .....	75
Informations sur le chargement ...	75

## Espaces de rangement

### Boîte à gants



La boîte à gants dispose d'un porte-crayon et d'un range-monnaie.

En roulant, la boîte à gants doit rester fermée.

## Porte-gobelets



Les porte-gobelets se trouvent dans la console centrale.



Des porte-gobelets supplémentaires sont placés dans l'accoudoir arrière. Rabattre l'accoudoir.

### Rangement à l'avant

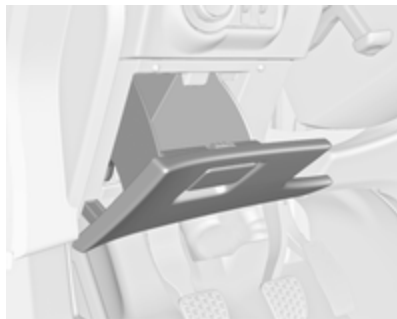

Un vide-poches est disposé à côté du volant.

### Rangement pour lunettes de soleil

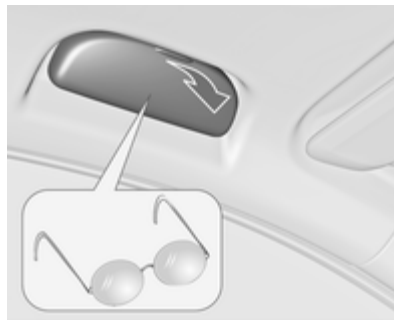

Basculer vers le bas et ouvrir.  
Ne pas y ranger d'objets lourds.

### Rangement dans les accoudoirs

#### Rangement dans l'accoudoir avant

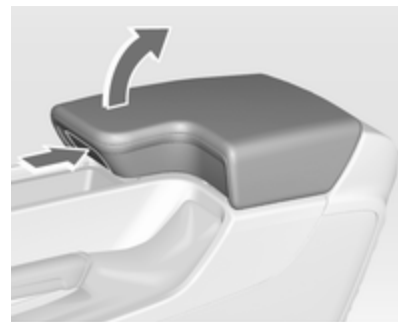

Appuyer sur le bouton pour relever l'accoudoir.



## Rangement dans l'accoudoir arrière



Abaisser l'accoudoir et ouvrir le couvercle.

Fermer le couvercle avant de relever l'accoudoir.

## Coffre

### Rabattre les dossiers de siège arrière

Le dossier de siège arrière est divisé en deux parties. Ces deux parties peuvent être rabattues.

Si nécessaire, enlever le cache-bagages.

Enfoncer et maintenir le loquet, puis abaisser les appuis-tête.

Relever l'accoudoir arrière.

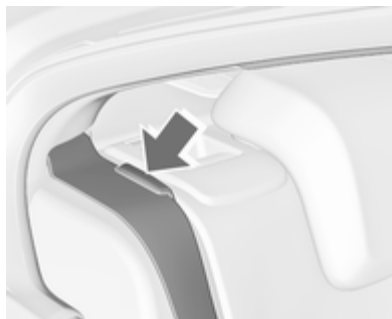

Placer les ceintures de sécurité des sièges extérieurs dans les guides de ceinture.

Tirer la manette de déverrouillage d'un côté, ou des deux, et rabattre les dossiers sur l'assise.



Pour relever les dossiers, les soulever et les guider jusqu'en position verticale jusqu'à ce qu'ils se verrouillent de manière audible.

S'assurer que les ceintures de sécurité des sièges extérieurs sont placées dans les guides de ceinture correspondants.



Les dossiers arrière ne sont verrouillés que si les deux repères rouges situés sur le côté près de la poignée de déverrouillage ne sont pas visibles.

### **⚠ Attention**

Ne jamais conduire la voiture si les dossiers ne sont pas correctement verrouillés en position car cela accroît le risque de blessure ou de dégât au chargement ou au véhicule en cas de freinage brusque ou de collision.

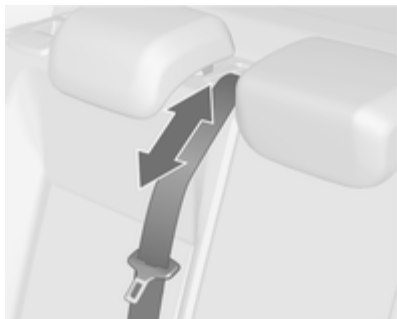

La ceinture de sécurité du siège central peut être bloquée quand le dossier est relevé trop rapidement. Pour débloquer l'enrouleur, rentrer la ceinture de sécurité ou la sortir d'environ 20 mm, puis la laisser aller.

### **Ouverture du passage dans le dossier arrière central**

Abaisser l'accoudoir arrière.

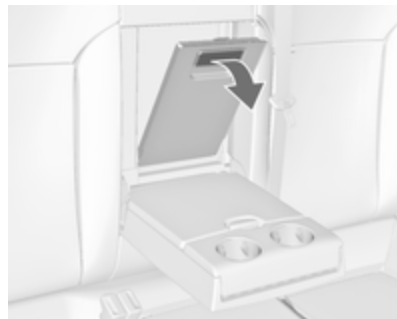

Tirer la poignée et ouvrir la trappe. Idéal pour le chargement d'objets longs et étroits.

S'assurer de l'encliquetage de la trappe après l'avoir relevée.



La trappe fermée peut être verrouillée depuis le coffre. Tourner le bouton rotatif de 90° :

bouton horizontal	=	trappe verrouillée depuis le côté de l'habitacle
bouton rotatif vertical	=	trappe non verrouillée

## Espaces de rangement dans le coffre

Selon l'équipement, des compartiments de rangement sont disposés sous le recouvrement de coffre.

## Cache-bagages

Ne pas poser d'objets sur le cache-bagages.

### Berline 5 portes

#### Dépose

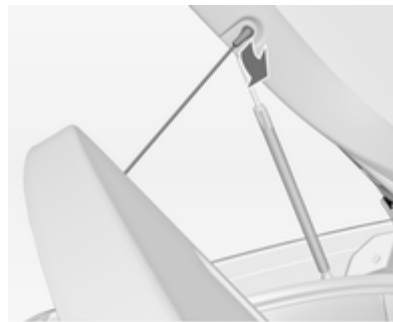

Décrocher les sangles de retenue du hayon.

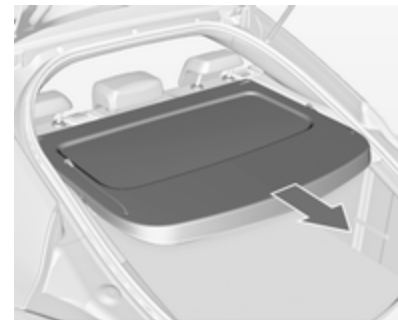

Tirer le cache-bagages hors des guides latéraux.

#### Pose

Engager le cache-bagages dans les guides latéraux et le rabattre. Attacher les sangles de fixation au hayon.

### Sports Tourer

#### Fermeture

Tirer le cache vers l'arrière en utilisant la poignée jusqu'à ce qu'il s'engage dans les logements latéraux.

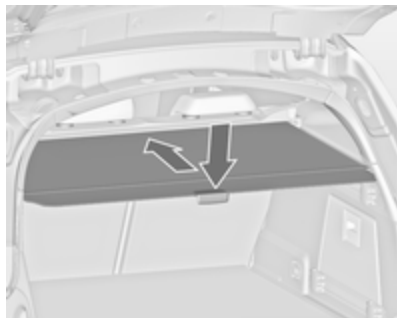
**Ouverture**

Abaisser la poignée à l'extrémité du cache. Il s'enroule automatiquement.

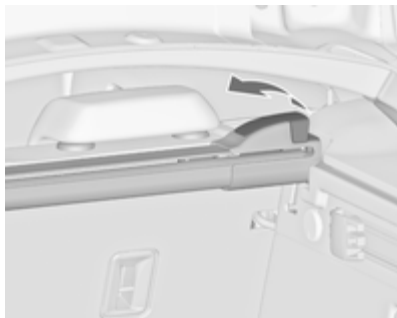
**Dépose**

Ouvrir le cache-bagages.

Relever le levier de déverrouillage sur le côté droit et le maintenir. Lever le cache-bagages en commençant par la droite et le sortir de ses logements.

Le cache-bagages déposé peut être rangé sous le plancher du coffre ↻ 71.

**Pose**

Mettre le cache-bagages à gauche dans le logement, tirer le levier de déverrouillage vers le haut et le tenir ; mettre le cache-bagages à droite et l'encliqueter.

**Store du hayon**

Pour cacher complètement le coffre, attacher le store aux quatre coins de l'intérieur du hayon.

## Anneaux d'arrimage

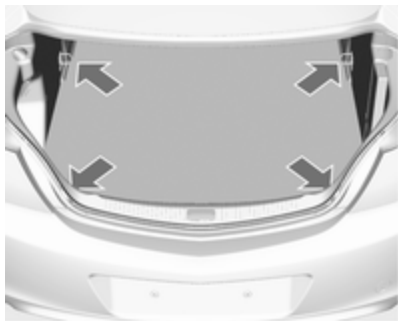

Les anneaux d'arrimage servent à sécuriser les objets pour éviter qu'ils ne glissent, par exemple avec des sangles de serrage ou le filet à bagages.

## Système flexible de compartimentage du coffre

Le FlexOrganizer est un système flexible de compartimentage du coffre.

Le système se compose :

- d'adaptateurs ;
- de filets de rangement ;

- de crochets ;
- d'une boîte de service ;
- d'un jeu de sangles.

Les composants se montent dans deux rails des panneaux latéraux à l'aide d'adaptateurs et de crochets.

### Pose des adaptateurs dans les rails

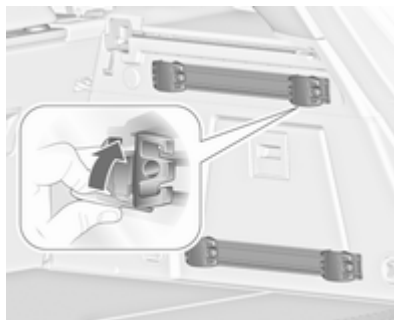

Ouvrir la plaque de fixation, placer l'adaptateur dans la rainure supérieure et inférieure du rail et les amener aux endroits voulus. Basculer la plaque de fixation vers le haut pour

bloquer l'adaptateur. Pour la dépose, tourner la plaque de fixation vers le bas et la sortir du rail.

### Filet de compartimentage variable

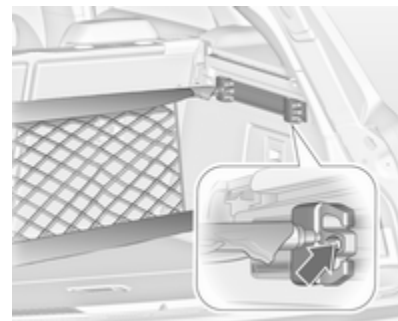

Introduire les adaptateurs dans les rails à la position désirée. Assembler les moitiés des barres de filet.

Pour la pose, comprimer légèrement les barres et les insérer dans les ouvertures respectives des adaptateurs.

Pour le démontage, comprimer les barres de filet et les enlever des adaptateurs.

### Filet de rangement

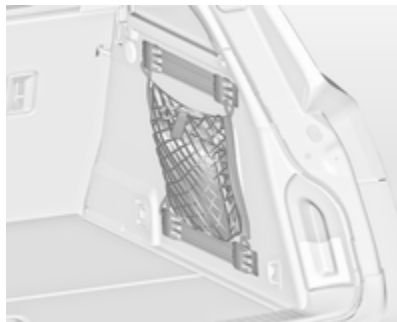

Introduire les adaptateurs dans les rails à la position désirée. Le filet de rangement peut être accroché aux adaptateurs.

### Pose des crochets dans les rails



Introduire le crochet à la position désirée d'abord dans la rainure supérieure du rail, puis l'enfoncer dans la rainure inférieure. Pour la dépose, dégager d'abord de la rainure supérieure.

### Boîte de service

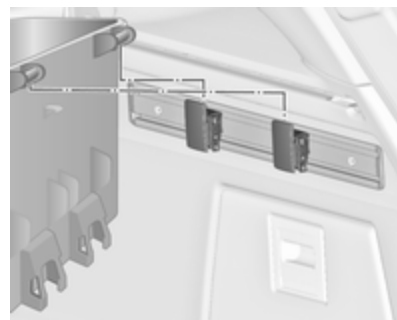

Installer deux crochets dans le rail supérieur. Introduire les consoles supérieures de la boîte dans les crochets depuis le haut.

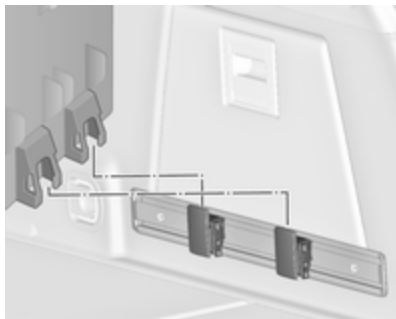

En variante, installer deux crochets dans le rail inférieur. Enficher les consoles inférieures de la boîte dans les crochets inférieurs, depuis le haut.

### Jeu de sangles

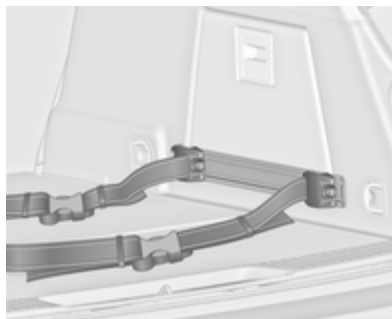

Introduire les adaptateurs du jeu de sangles dans un rail. S'assurer que la sangle n'est pas vrillée.

Le jeu de sangles dispose de deux fermetures.

La sangle peut être serrée.

### Filet de sécurité

Deux filets de sécurité différents peuvent être installés derrière les sièges avant ou derrière les sièges arrière.

Le transport de personnes est interdit derrière le filet de sécurité.

### Filet de sécurité derrière les sièges avant

Enfoncer les appuis-tête des sièges arrière et rabattre les dossiers de siège arrière ↻ 65.

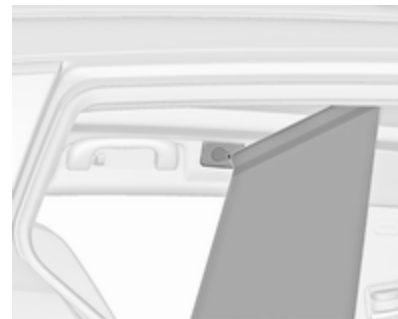

Ouvertures de montage avant dans le cadre de toit : verrouiller la barre du filet d'un côté, comprimer la barre et la verrouiller de l'autre côté.

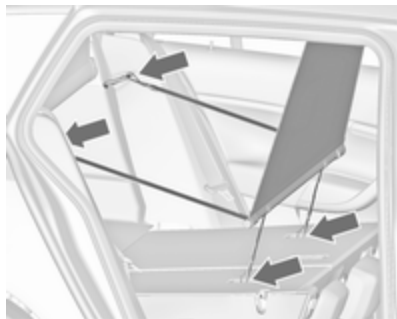

Monter les crochets des petites sangles dans les boucles de fixation Top-Tether sur la face arrière des dossiers rabattus de siège arrière.

Monter les crochets des sangles plus larges dans les dispositifs de verrouillage des dossiers de siège arrière.

### Cassette du filet de sécurité derrière les sièges arrière

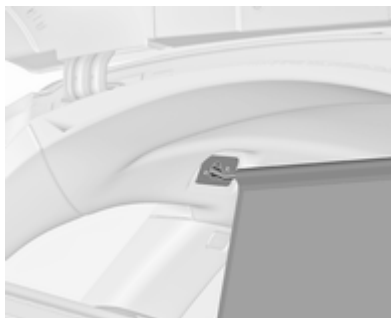

Tirer le filet hors de la cassette et verrouiller la barre du filet d'un côté, dans l'ouverture de montage arrière du cadre de toit. Comprimer la barre et la verrouiller de l'autre côté.

#### Dépose de la cassette

Enrouler le filet de sécurité.

Enlever le cache-bagages ↗ 67.

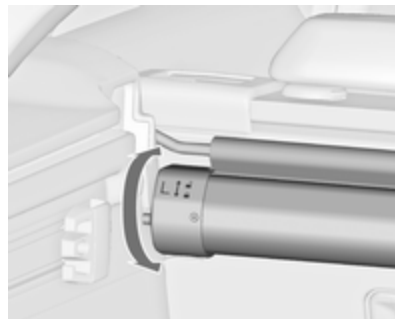

Pour la déverrouiller, tourner la cassette légèrement vers l'arrière et l'élever des logements par le haut.

#### Pose de la cassette

Enlever le cache-bagages.



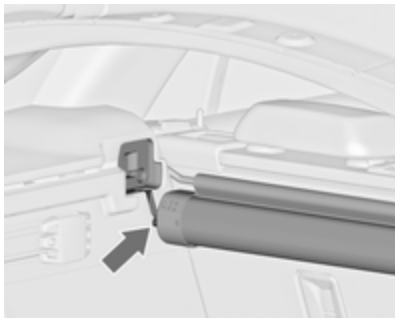

Introduire la cassette dans les logements à gauche et à droite. Utiliser les repères **L** (côté gauche) et **R** (côté droit) de la cassette pour la pose.

Tourner la cassette légèrement vers l'avant pour la verrouiller.

### Rangement des filets de sécurité et du cache-bagages

La cassette de filet de sécurité arrière peut être rangée, avec le cache-bagages et le filet de sécurité enroulé, sous le plancher du coffre.

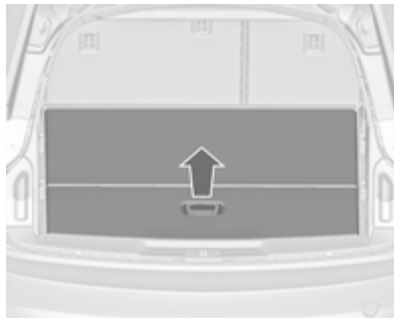

Ouvrir le plancher de coffre en tirant la poignée. Rabattre le plancher et le placer derrière les sièges arrière.

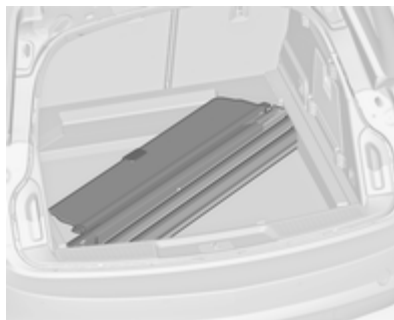

Placer le cache-bagages dans le creux avec la face supérieure vers le bas et avec le levier de déblocage sur le bord avant droit.

### Triangle de présignalisation

Berline 5 portes/berline 4 portes

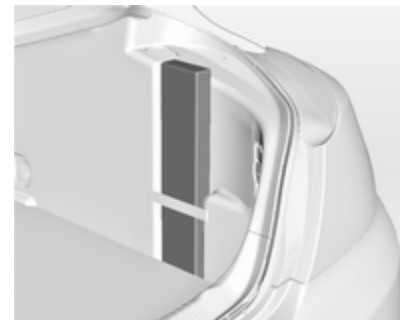

Ranger le triangle de présignalisation dans l'espace situé derrière la sangle sur le côté droit du coffre.

**Sports Tourer**

Ranger le triangle de présignalisation dans l'espace situé derrière les sangles sur face intérieure du hayon.

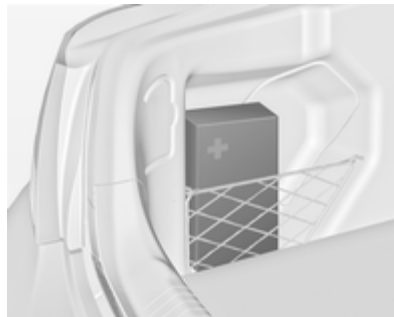
**Trousse de secours****Berline 5 portes/berline 4 portes**

Ranger la trousse de secours dans l'espace situé derrière le filet sur le côté gauche du coffre.

**Sports Tourer**

Ranger la trousse de secours dans l'espace derrière la sangle sur la face intérieure du hayon.

## Galerie de toit

Pour des raisons de sécurité et pour éviter d'endommager le toit, nous vous recommandons d'utiliser le système de galerie de toit homologué pour votre véhicule.

Respecter les instructions de montage et ôter la galerie de toit si elle n'est pas utilisée.

### Montage d'une galerie de toit

#### Berline 5 portes/berline 4 portes

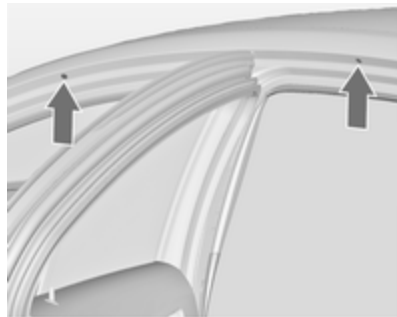

Ouvrir toutes les portes.

Les points de fixation se situent dans chacun des cadres de porte de la carrosserie.

Enlever le cache de chaque point de fixation et attacher la galerie de toit avec les vis fournies.

#### Sports Tourer avec rails de toit

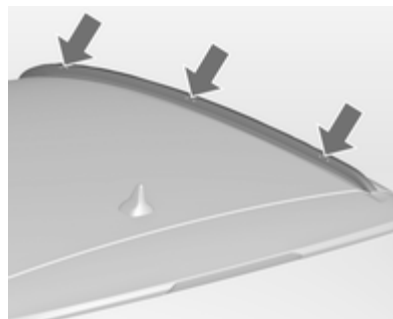

Pour fixer la galerie de toit, insérer les boulons de montage dans les orifices indiqués sur l'illustration.

## Informations sur le chargement

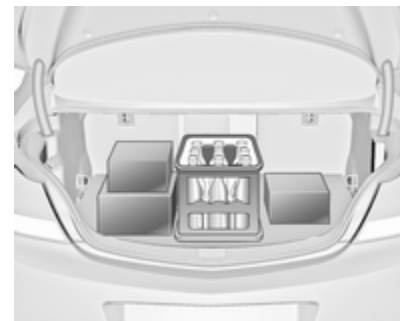

- Placer les objets lourds dans le coffre contre les dossiers. S'assurer que les dossiers sont correctement verrouillés, c'est-à-dire que les repères rouges situés sur le côté près de la poignée de déverrouillage ne sont plus visibles. Dans le cas d'objets empilés, placer les plus lourds en bas.
- Attacher les objets avec des sangles de serrage fixées aux anneaux d'arrimage ↻ 69.

- Arrimer les objets dans le coffre pour éviter qu'ils ne glissent.
- En cas de transport d'objets dans le coffre, les dossiers des sièges arrière ne peuvent pas être inclinés vers l'avant.
- Le chargement ne doit pas dépasser le bord supérieur des dossiers.
- Ne placer aucun objet sur le cache-bagages, ni sur le tableau de bord. Ne pas recouvrir le capteur sur le haut du tableau de bord.
- Le chargement ne doit pas gêner l'utilisation des pédales, du frein de stationnement et du levier de vitesses et ne doit pas gêner le conducteur dans ses mouvements. Ne pas laisser des objets non arrimés dans l'habitacle.
- Ne pas conduire avec le coffre ouvert.

### ⚠ Attention

Veiller à ce que le chargement à bord du véhicule soit solidement arrimé. Sans quoi, des objets pourraient se trouver projetés dans l'habitacle, provoquant des blessures ou des dégâts au chargement ou au véhicule.

- La charge utile est la différence entre le poids total autorisé en charge (voir plaquette signalétique ⇨ 218) et le poids à vide selon norme CE.

Pour calculer la charge utile, saisir les données de votre véhicule dans le tableau des poids au début du présent manuel.

Le poids à vide selon CE inclut le poids du conducteur (68 kg), des bagages (7 kg) et tous les liquides (réservoir rempli à 90%).

Les équipements et accessoires en option augmentent le poids à vide.

- La charge sur le toit augmente la sensibilité au vent latéral du véhicule et altère la tenue de route du fait de l'élévation du centre de

gravité du véhicule. Répartir la charge de manière uniforme et l'arrimer fermement avec des sangles afin qu'elle ne glisse pas. Adapter la pression des pneus et la vitesse du véhicule à l'état de charge. Contrôler régulièrement les fixations et les resserrer.

La charge admissible sur le toit est de 100 kg. La masse sur le toit est la somme des masses de la galerie de toit et de la charge.

## Instruments et commandes

Commandes .....	77
Témoins et cadrans .....	84
Affichages d'information .....	95
Messages du véhicule .....	101
Ordinateur de bord .....	108
Personnalisation du véhicule .....	110

### Commandes

#### Réglage du volant

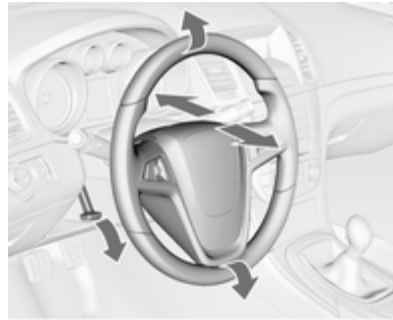

Débloquer le levier, régler le volant puis bloquer le levier et vérifier qu'il est bien verrouillé.

Ne régler le volant que lorsque le véhicule est arrêté et la direction débloquée.

### Commandes au volant



L'Infotainment System et le régulateur de vitesse peuvent être commandés via les organes de commande placés sur le volant.

Des informations complémentaires sont disponibles dans le manuel de l'Infotainment System.

Régulateur de vitesse ↗ 155.

## Avertisseur sonore



Appuyer sur .

## Essuie-glace / lave-glace avant

### Essuie-glace avant

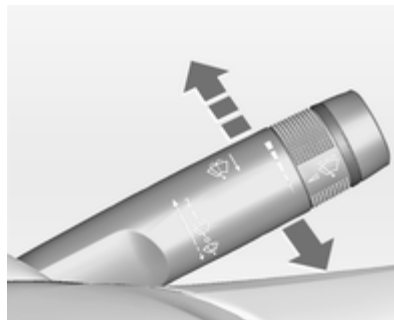

- 2** = rapide
- 1** = lent
-  = balayage intermittent
- O** = arrêt

Pour un seul balayage lorsque l'essuie-glace avant est désactivé, abaisser la manette.

Ne pas mettre en marche lorsque les vitres sont gelées.

Ne pas enclencher les essuie-glace ou les lave-glaces dans les stations de lavage de voiture.

### Intervalle de balayage réglable

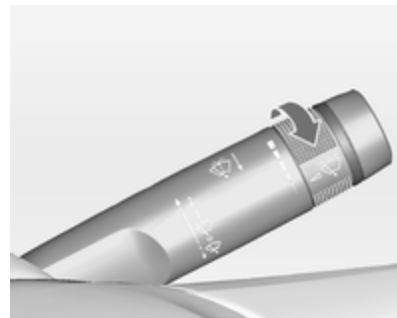



Manette d'essuie-glace en position .

Tourner la molette pour régler l'intervalle de balayage souhaité :

- intervalle court = tourner la roue moletée vers le haut
- intervalle long = tourner la roue moletée vers le bas

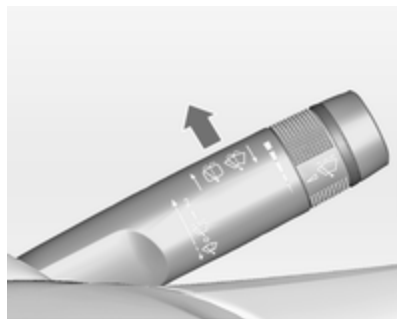
### Balayage automatique avec capteur de pluie



 = Balayage automatique avec capteur de pluie

Le capteur de pluie détecte la quantité d'eau sur le pare-brise et règle automatiquement la vitesse de l'essuie-glace avant.

### Sensibilité réglable du capteur de pluie

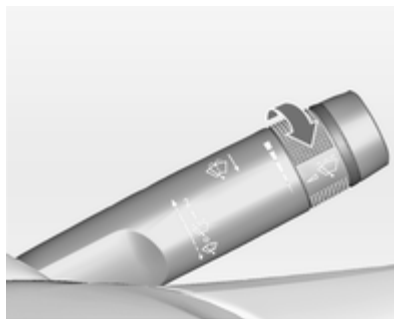

Tourner la molette pour régler la sensibilité

sensibilité faible = tourner la roue molette vers le bas  
 sensibilité élevée = tourner la roue molette vers le haut

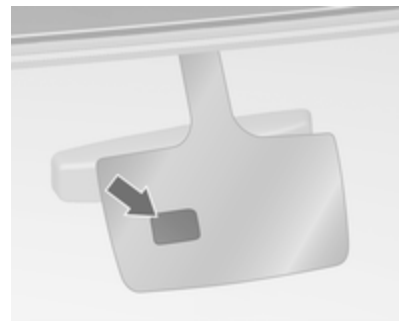

Le champ du capteur de pluie doit rester propre, c'est-à-dire sans poussière, saletés, ni givre.

### Lave-glace avant et lave-phares

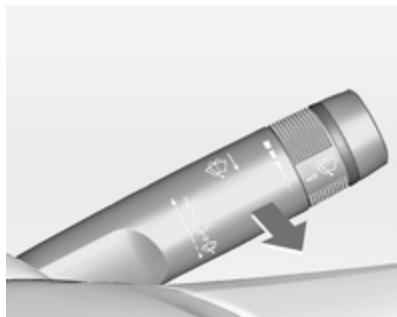

Tirer la manette. Le produit de lave-glace est pulvérisé sur le pare-brise et l'essuie-glace exécute quelques balayages.

Lorsque les phares sont allumés, du liquide de lave-glace est également projeté sur les phares. Ensuite, il sera impossible d'actionner le lave-phares pendant 2 minutes.

### Essuie-glace / lave-glace de lunette arrière

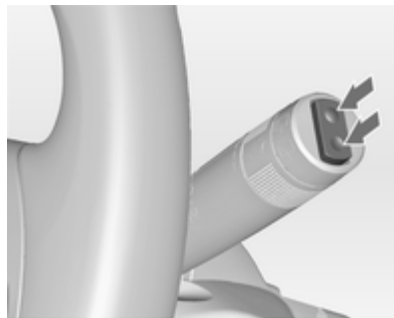

Pousser le commutateur à bascule pour actionner l'essuie-glace de lunette arrière :

position supérieure	= fonctionnement permanent
position inférieure	= fonctionnement intermittent
position centrale	= arrêt

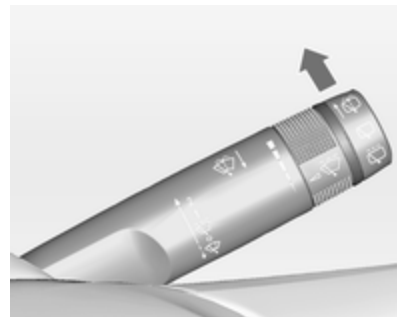

Pousser la manette. Le produit de lave-glace est pulvérisé sur la lunette arrière et l'essuie-glace exécute quelques balayages.

Ne pas mettre en marche lorsque la lunette arrière est gelée.

Ne pas enclencher les essuie-glace ou les lave-glaces dans les stations de lavage de voiture.

L'essuie-glace de lunette arrière s'enclenche automatiquement si l'essuie-glace avant est en marche et que la marche arrière est engagée.



Cette fonction peut être activée ou désactivée dans le menu **Réglages** de l'affichage d'informations.

Personnalisation du véhicule ↷ 110.

Le lave-glace de lunette arrière est désactivé quand le niveau de liquide est trop bas.

## Température extérieure



20153

Une chute de la température est affichée immédiatement, une hausse de la température est indiquée après un certain délai.

Si la température extérieure descend sous 3 °C, le symbole ❄️ s'allume dans le centre d'informations du conducteur avec affichage de niveau supérieur ou dans l'affichage d'informations sous forme d'un avertissement de risque de chaussée verglacée. ❄️ reste allumé jusqu'à ce que la température atteigne au moins 5 °C.

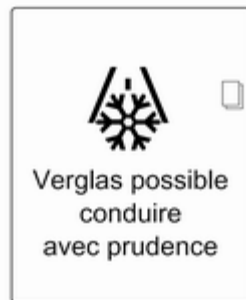

En plus, un message d'avertissement est affiché dans le centre d'informations du conducteur avec affichage de niveau supérieur.

## ⚠️ Attention

Lorsque l'affichage indique une température de quelques degrés au-dessus de 0 °C, il se peut que la chaussée soit déjà verglacée.

## Horloge

L'heure et la date sont indiquées sur l'affichage d'informations.

## Réglage de la date et de l'heure

Appuyer sur le bouton **CONFIG**. Le menu **Réglages** est affiché.

Sélectionner **Heure & Date**.



Options de réglage pouvant être sélectionnées :

- **Régler l'heure** : change l'heure indiquée sur l'affichage.
- **Régler la date** : change la date indiquée sur l'affichage.
- **Régler le format horaire** : bascule l'indication des heures entre les formats **12 heures** et **24 heures**.
- **Définir le format de date** : bascule l'indication de la date entre les formats **MM/JJ/AAAA** et **JJ.MM.AAAA**.
- **Afficher l'heure** : Active / désactive l'indication de l'heure sur l'affichage.
- **Synchronisation Hre RDS** : Le signal RDS de la plupart des émetteurs VHF règle automatiquement l'heure. La synchronisation RDS de l'heure peut prendre quelques minutes. Quelques émetteurs n'envoient pas de signal d'heure correcte. Il est alors conseillé de désactiver la synchronisation automatique de l'heure.

Personnalisation du véhicule ⇨ 110.

## Prises de courant



Des prises de courant 12 V sont présentes de la console centrale avant et arrière.



La puissance maximale absorbée ne doit pas dépasser 120 watts.



Une prise de courant 230 V est placée dans la console centrale arrière. Si le contact est mis et qu'un appareil est branché, une LED s'allume en vert dans la prise.

La puissance maximale absorbée ne doit pas dépasser 150 watts.

### **⚠ Danger**

La prise de courant est sous haute tension électrique.

Quand le contact est coupé, les prises de courant sont désactivées. En outre, elles sont aussi désactivées si la tension de la batterie est trop faible.

Les accessoires électriques branchés doivent répondre à la norme DIN VDE 40 839 en matière de compatibilité électromagnétique.

Ne pas y raccorder d'accessoires fournissant du courant, tels que chargeurs ou batteries.

Ne pas endommager les prises en utilisant des fiches inadaptées.

## Allume-cigares

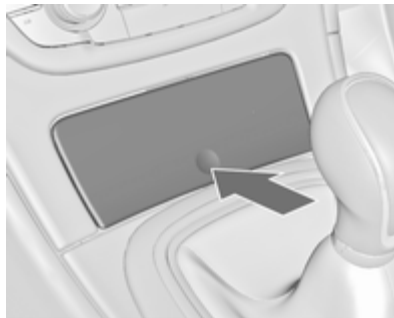

L'allume-cigares se trouve derrière le couvercle du cendrier.

Appuyer sur le couvercle du cendrier pour l'ouvrir.



Enfoncer l'allume-cigares. Il s'éteint automatiquement une fois que la résistance est incandescente. Sortir l'allume-cigares.

## Cendriers

### **Avertissement**

Uniquement destiné aux cendres, pas aux déchets combustibles.



Pour vider le cendrier, appuyer sur les deux côtés de l'insert et le sortir.

Appuyer sur le couvercle du cendrier pour l'ouvrir.



## Témoins et cadrans

### Compteur de vitesse



Affiche la vitesse du véhicule.

## Compteur kilométrique



La ligne inférieure indique la distance totale parcourue.

## Compteur kilométrique journalier

La ligne supérieure indique la distance parcourue depuis la dernière remise à zéro.

La remise à zéro s'effectue en appuyant quelques secondes sur le bouton de réglage avec le contact mis.

## Compte-tours



Affiche le régime du moteur.

Si possible, conduire dans la plage de régime inférieure sur chaque rapport.

### Avertissement

Le régime maximal autorisé est dépassé si l'aiguille atteint la zone d'avertissement rouge. Danger pour le moteur.

## Jauge à carburant



Indique le niveau de carburant dans le réservoir.

Si le niveau est bas dans le réservoir, le témoin ● s'allume. S'il clignote, faire le plein sans tarder.

Ne jamais rouler jusqu'à ce que le réservoir soit vide.

En raison du reste de carburant présent dans le réservoir, la quantité ajoutée peut être inférieure à la capacité nominale indiquée pour le réservoir de carburant.

## Jauge de température de liquide de refroidissement du moteur

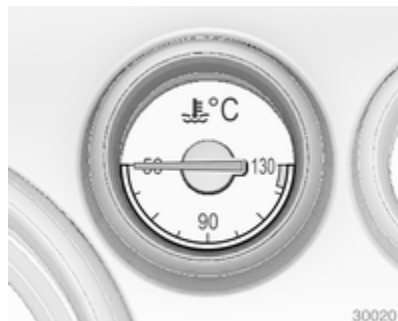

Affiche la température du liquide de refroidissement.

- zone gauche = le moteur n'a pas encore atteint sa température de fonctionnement
- zone centrale = température de fonctionnement normale
- zone droite = température trop élevée

### Avertissement

Si la température de liquide de refroidissement du moteur est trop élevée, arrêter le véhicule, couper le moteur. Danger pour le moteur. Vérifier le niveau de liquide de refroidissement.

### Affichage de service

Le système de durée de vie de l'huile moteur vous indique quand changer de filtre et d'huile moteur. Basé sur les conditions de conduite, l'intervalle de vidange de l'huile moteur et de remplacement de filtre qui sera indiqué peut fortement varier.

Durée de vie restante, huile

2

100%

App. Set/Clr pour initial.

Dans l'affichage de niveau supérieur, la durée de vie restante de l'huile est indiquée dans le **Menu informations véhicule**.

Dans l'affichage de mi-niveau, la durée de vie restante de l'huile moteur est indiquée par le témoin . Le contact doit être mis, mais le moteur arrêté.

Le menu et la fonction peuvent être sélectionnés à l'aide des boutons sur la manette des clignotants.

Pour afficher la durée de vie restante de l'huile moteur :

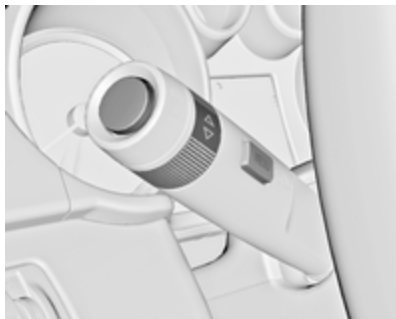

Appuyer sur le bouton **MENU** pour sélectionner le menu **Menu informations véhicule**

Tourner la molette de réglage pour sélectionner **Durée de vie restante, huile**.

Le système doit être réinitialisé chaque fois que l'huile moteur est remplacée pour permettre un fonctionnement correct. Prendre contact avec un atelier.

Appuyer sur le bouton **SET/CLR** pour réinitialiser. Le contact doit être mis, mais le moteur arrêté.

Quand le système a calculé que la durée de vie de l'huile s'est réduite, **Vidange huile moteur nécessaire** ou un code d'avertissement apparaît dans le centre d'informations du conducteur. Faire changer l'huile moteur et le filtre par un atelier dans un délai d'une semaine ou 500 km (selon l'échéance survenant en premier).

Centre d'information du conducteur  
 ⇨ 95.

Informations sur le service ⇨ 215.

## Témoins

Les témoins décrits ne se retrouvent pas sur tous les véhicules. La description s'applique à toutes les versions d'instruments. Selon l'équipement, la position des témoins peut varier. Lors de la mise du contact, la plupart des témoins s'allument brièvement pour effectuer un test de fonctionnement.

Signification des couleurs des témoins :

- rouge = danger, rappel important
- jaune = avertissement, instruction, défaillance
- vert = confirmation de mise en marche
- bleu = confirmation de mise en marche
- blanc = confirmation de mise en marche

## Témoins du combiné d'instruments

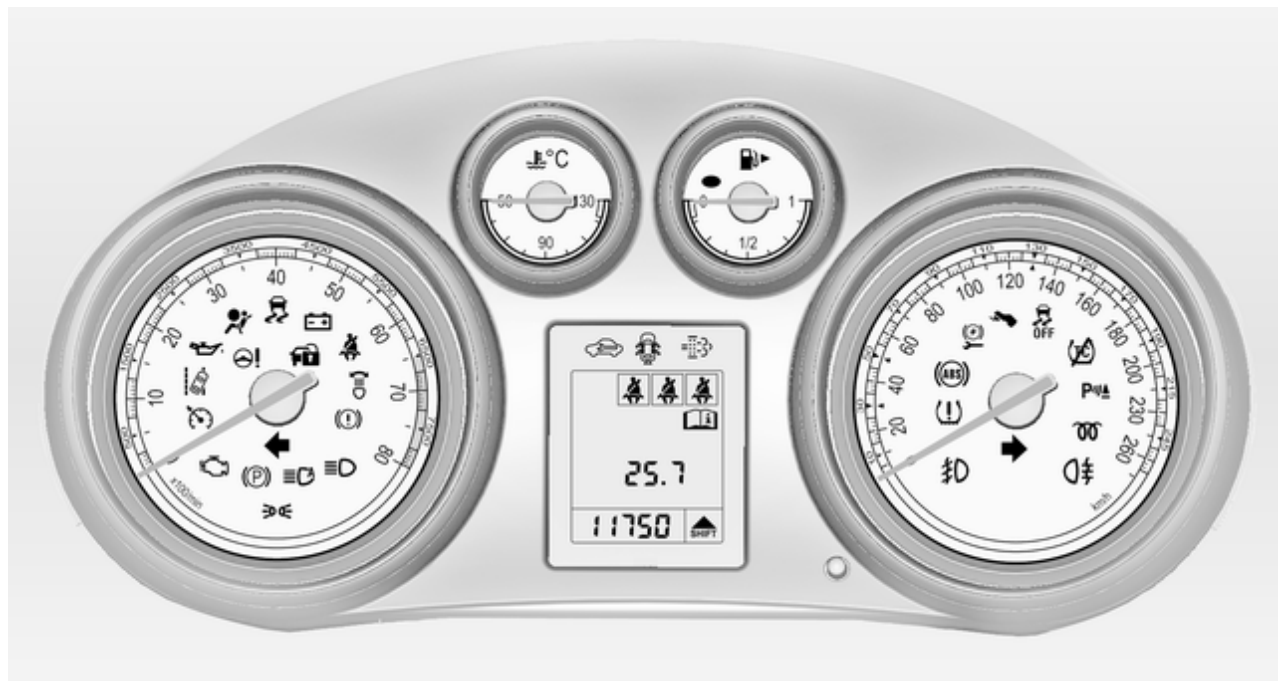



## Témoins de la console centrale



### Clignotant

↔ s'allume ou clignote en vert.

### S'allume brièvement

Les feux de stationnement sont allumés.

### Clignotement

Un clignotant ou les feux de détresse sont activés.

Clignotement rapide : défaillance d'une ampoule de clignotant ou d'un fusible associé, défaillance d'une ampoule de clignotant de remorque.

Remplacement des ampoules  
↔ 177, fusibles ↔ 186.

Clignotants ↔ 121.

## Rappel de ceinture de sécurité

### Rappel de ceinture de sécurité des sièges avant

↗ du siège conducteur s'allume ou clignote en rouge.

↘ du siège du passager avant s'allume ou clignote en rouge, quand le siège est occupé.

### Allumé

Après avoir mis le contact, jusqu'à ce que la ceinture soit bouclée.

### Clignotement

Après avoir démarré le moteur, pendant 100 secondes maximum, jusqu'à ce que la ceinture soit bouclée.

## Statut de ceinture de sécurité des sièges arrière

↗ clignote ou s'allume.

### Allumé

Après avoir mis le contact, quand la ceinture a été bouclée.

### Clignotement

Après avoir démarré quand la ceinture n'est pas bouclée.

Attacher la ceinture de sécurité ↔ 51.

## Airbags et rétracteurs de ceinture



↗ s'allume en rouge.

Lors de la mise du contact, le témoin s'allume pendant environ 4 secondes. S'il ne s'allume pas, s'il ne s'éteint pas après 4 secondes ou s'il s'allume en roulant, le système d'airbags présente une défaillance. Prendre contact avec un atelier. Les airbags et les rétracteurs de ceinture peuvent ne pas se déclencher en cas d'accident.

Des rétracteurs de ceinture ou airbags déclenchés sont signalés par le témoin  qui reste allumé.

### Attention

Faire immédiatement remédier à la cause de la défaillance par un atelier.

Rétracteurs de ceinture, systèmes d'airbags  49,  53.

## Désactivation d'airbag

 s'allume en jaune.

L'airbag de passager avant est activé.

 s'allume en jaune.

L'airbag de passager avant est désactivé  55.

### Danger

Risque de blessure mortelle pour un enfant placé dans un système de sécurité pour enfant quand le l'airbag pour passager avant est activé.

Risque de blessure mortelle pour un adulte quand le l'airbag pour passager avant est désactivé.

## Systeme de charge

 s'allume en rouge.

Il s'allume lorsque le contact est mis. Il s'éteint peu après la mise en marche du moteur.

### S'il s'allume lorsque le moteur tourne

S'arrêter, couper le moteur. La batterie ne se charge pas. Le refroidissement du moteur peut être interrompu. L'unité de servofrein peut cesser de fonctionner. Prendre contact avec un atelier.

## Témoin de dysfonctionnement

 s'allume ou clignote en jaune.

Il s'allume lorsque le contact est mis. Il s'éteint peu après la mise en marche du moteur.

### S'il s'allume lorsque le moteur tourne

Défaillance dans le système d'épuration des gaz d'échappement. Les valeurs des gaz d'échappement autorisées peuvent être dépassées. Prendre immédiatement contact avec un atelier

### Il clignote lorsque le moteur tourne

Défaillance pouvant endommager le catalyseur. Relâcher l'accélérateur jusqu'à ce que le témoin cesse de clignoter. Prendre immédiatement contact avec un atelier

## Prochain entretien du véhicule

 s'allume en jaune.

En plus, un code ou un message d'avertissement est affiché.

Le véhicule a besoin d'un entretien.

Prendre contact avec un atelier.

Messages du véhicule ⇨ 101.

## Système de freinage et d'embrayage

### Niveau de liquide de frein/ d'embrayage

 s'allume en rouge.

Le niveau de liquide de frein et d'embrayage est trop bas ⇨ 175.

### Attention

S'arrêter. Interrompre immédiatement le trajet. Prendre contact avec un atelier.

Il s'allume après avoir mis le contact, lorsque le frein de stationnement manuel est serré ⇨ 148.

### Enfoncer la pédale

 s'allume ou clignote en jaune.

### Allumé

La pédale de frein doit être enfoncée pour desserrer le frein de stationnement électrique ⇨ 148.

### Clignotement

La pédale d'embrayage doit être enfoncée pour démarrer le moteur ⇨ 138.

## Frein de stationnement électrique

 s'allume ou clignote en rouge.

### Allumé

Le frein de stationnement électrique est serré ⇨ 148.

## Clignotement

Le frein de stationnement électrique n'est pas complètement serré ou desserré. Enfoncer la pédale de frein et essayer de réinitialiser le système en desserrant puis en serrant le frein de stationnement électrique. Si  continue à clignoter, ne plus rouler et prendre contact avec un atelier.

## Défaillance du frein de stationnement électrique

 s'allume ou clignote en jaune.

### Allumé

Le frein de stationnement électrique fonctionne en mode dégradé ⇨ 148.

## Clignotement

Le frein de stationnement électrique est en mode Entretien. Arrêter le véhicule, serrer puis desserrer le frein de stationnement électrique pour le réinitialiser.

**⚠ Attention**

Faire immédiatement remédier à la cause de la défaillance par un atelier.

**Antiblocage de sécurité (ABS)**

 s'allume en jaune.

Il s'allume pendant quelques secondes après avoir mis le contact. Le système est opérationnel dès que le témoin s'éteint.

Si le témoin ne s'éteint pas au bout de quelques secondes ou s'il s'allume en cours de route, l'ABS présente un défaut. Le dispositif de freinage continue à fonctionner mais sans régulation ABS.

Antiblocage de sécurité ⇨ 148.

**Passage au rapport supérieur**

 allumé.

Il est recommandé de passer le rapport supérieur pour économiser du carburant.

**Direction à effort variable**

 s'allume en jaune.

Défaillance dans le système de direction à effort variable. Ceci peut entraîner un effort de manœuvre du volant plus grand ou plus petit. Prendre contact avec un atelier.

**Avertissement de franchissement de ligne**

 s'allume en vert ou en jaune ou bien clignote en jaune.

**S'allume en vert**

Le système est sous tension et prêt à fonctionner.

**Clignote en jaune**

Le système détecte un changement de file inattendu.

**S'allume en jaune**

Aucun marquage au sol n'est détecté.

**Aide au stationnement par ultrasons**

 s'allume en jaune.

Défaillance dans le système

ou

Défaillance en raison de capteurs encrassés ou couverts de givre ou de neige

ou

Interférences dues à des sources d'ultrasons externes. Une fois ces sources d'interférences éliminées, le système fonctionne de nouveau correctement.

Faire remédier à la cause du problème par un atelier.

Aide au stationnement à ultrasons

⇨ 156.

**Electronic Stability Control désactivé**

 s'allume en jaune.

Le système est désactivé.

## Electronic Stability Control et système antipatinage

 s'allume ou clignote en jaune.



### Allumé

Présence d'une défaillance dans le système. Il est possible de poursuivre la route. La stabilité de conduite peut toutefois être dégradée suivant l'état de la chaussée.

Faire remédier à la cause du problème par un atelier.

### Clignotement

Le système est enclenché activement. La puissance du moteur peut être réduite et le véhicule peut être légèrement freiné automatiquement.

Electronic Stability Control  151,  
Système antipatinage  150.

## Système antipatinage désactivé

 s'allume en jaune.

Le système est désactivé.

## Préchauffage

 s'allume en jaune.

Le préchauffage est activé. Il s'enclenche uniquement lorsque la température extérieure est basse.

## Filtre à particules (pour diesel)

 s'allume ou clignote en jaune.

Le filtre à particules doit être nettoyé.

Continuer à rouler jusqu'à ce que  s'éteigne. Si possible, ne pas laisser le régime moteur descendre sous la barre des 2 000 tr/min.

### Allumé

Le filtre à particules est rempli. Lancer le processus de nettoyage dès que possible.

### Clignotement

Le niveau maximum de remplissage du filtre a été atteint. Lancer immédiatement le processus de nettoyage pour éviter d'endommager le moteur.

Filtre à particules pour diesel  140.

## Système de surveillance de la pression des pneus

 s'allume ou clignote en jaune.

### Allumé

Perte de pression des pneus. S'arrêter immédiatement et vérifier la pression de gonflage.

### Clignotement

Défaillance dans le système ou montage d'une roue sans capteur de pression (par exemple roue de secours). Après 60 - 90 secondes, le témoin s'allume en continu. Prendre contact avec un atelier.

## Pression d'huile moteur

 s'allume en rouge.

Il s'allume lorsque le contact est mis. Il s'éteint peu après la mise en marche du moteur.

## S'il s'allume lorsque le moteur tourne

### Avertissement

La lubrification du moteur peut être interrompue. Cela peut entraîner des dégâts au moteur et/ou un blocage des roues motrices.

1. Appuyer sur l'embrayage.
2. Mettre la boîte au point mort, placer le levier sélecteur sur **N**.
3. Quitter le trafic le plus rapidement possible sans gêner les autres véhicules.
4. Couper le contact.

### ⚠ Attention

Quand le moteur est arrêté, il faut exercer des efforts plus importants pour freiner et manœuvrer le volant.

Ne pas enlever la clé tant que le véhicule n'est pas à l'arrêt ; sinon, le verrouillage du volant pourrait s'engager de manière inattendue.

Vérifier le niveau d'huile avant de prendre contact avec un atelier  
 ⇨ 172.

## Niveau bas de carburant

● s'allume ou clignote en jaune.

### Allumé

Le niveau dans le réservoir à carburant est trop bas.

### Clignotement

Réserve de carburant épuisée. Faire le plein immédiatement. Ne jamais rouler jusqu'à ce que le réservoir soit vide.

Catalyseur ⇨ 141.

Purge d'air du circuit de gazole (diesel) ⇨ 176.

## Blocage du démarrage

🚗 clignote en jaune.

Défaillance dans le blocage du démarrage. Il est impossible de démarrer le moteur.

## Enfoncer la pédale de frein

🚗 s'allume en jaune.

La pédale de frein doit être enfoncée pour desserrer le frein de stationnement électrique ⇨ 148.

## Éclairage extérieur

🚗 s'allume en vert.

Les feux extérieurs sont allumés  
 ⇨ 116.

## Feux de route

🚗 s'allume en bleu.

Il s'allume quand les feux de route sont allumés ou en cas d'appel de phares ⇨ 117.

## Feux de route automatiques

☰ s'allume en vert.

Les feux de route automatiques sont activés ↻ 119.

## Éclairage directionnel adaptatif

☸ s'allume ou clignote en jaune.

## Allumé

Défaillance dans le système.

Prendre contact avec un atelier.

## Clignotement

Le système a basculé en mode « feux de croisement symétriques ».

Le clignotement du témoin ☸ pendant environ 4 secondes après la mise du contact rappelle que le système a été activé ↻ 118.

Allumage automatique des feux de croisement ↻ 117.

## Antibrouillard

☼ s'allume en vert.

Les phares antibrouillard sont allumés ↻ 122.

## Feu antibrouillard arrière

☼ s'allume en jaune.

Le feu antibrouillard arrière est allumé ↻ 122.

## Régulateur de vitesse

☼ s'allume en blanc ou en vert.

## S'allume en blanc

Le système est sous tension.

## S'allume en vert

Une vitesse est mémorisée.

Régulateur de vitesse ↻ 155

## Porte ouverte

☼ s'allume en rouge.

Une des portes ou le hayon est ouvert.

## Affichages d'information

### Centre d'informations du conducteur

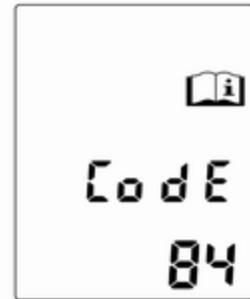

Le Centre d'informations du conducteur (DIC) se trouve dans le combiné d'instruments entre le compteur de vitesse et le compte-tours. Il est disponible en affichage de mi-niveau ou en affichage de niveau supérieur.

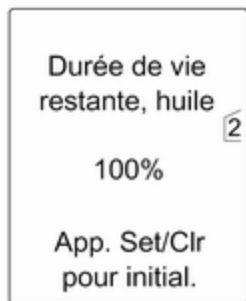

Il est possible de choisir parmi les menus principaux suivants, en fonction de la configuration du véhicule :

- **Menu informations véhicule**
- **Menu informations trajet/carbur.**
- **Menu Performances**

Certaines des fonctions affichées diffèrent selon que le véhicule roule ou est à l'arrêt et certaines fonctions ne sont actives que si le véhicule roule.

Personnalisation du véhicule ⇨ 110.  
Réglages mémorisés ⇨ 22.

### Sélection des menus et des fonctions

Les menus et les fonctions peuvent être sélectionnés via les boutons sur la manette des clignotants.



Appuyer sur le bouton **MENU** pour passer d'un menu à l'autre ou pour revenir au niveau de menu directement supérieur à partir d'un sous-menu.



Tourner la molette pour mettre une option de menu en surbrillance ou pour régler une valeur numérique.





Appuyer sur le bouton **SET/CLR** pour sélectionner une fonction ou confirmer un message.

### Menu informations véhicule

Appuyer sur le bouton **MENU** pour sélectionner le menu **Menu informations véhicule**

Tourner la molette pour sélectionner un des sous-menus suivants. Appuyer sur le bouton **SET/CLR** pour confirmer.



Suivre les instructions données dans les sous-menus.

Sous-menus possibles :

- **Unité** : les unités d'affichage peuvent être changées.
- **Pression Pneus** : ↻ 196.
- **Durée de vie restante, huile** : ↻ 86
- **Avertissement vitesse** : si une vitesse prédéterminée est dépassée, un signal sonore retentira.
- **Langue** : la langue d'affichage peut être changée.

La sélection et l'indication peuvent être différentes selon le type d'affichage (mi-niveau et niveau supérieur).

### Menu informations trajet/carbur.



Menu d'informations sur le trajet et le carburant, ordinateur de bord ↻ 108.

Assistant de détection des panneaux routiers ↻ 104.

Système de contrôle de la pression des pneus ↻ 196.

Système d'aide avancée au stationnement ↻ 156.

## Menu Performances



Les sous-menus sont :

- **T° huile** : affichage de la température d'huile.
- **Pr huile** : affichage de la pression d'huile.
- **Pr suralim** : affichage de la pression de suralimentation.
- **Minuteur tour** : affichage de temps intermédiaires, de vitesse maximale, de vitesse moyenne et de temps moyen. Suivre les instructions données dans le sous-menu.

- **Temp liq refroid** : affichage de la température du liquide de refroidissement.
- **Volt. batterie** : affichage de la tension de batterie.

## Affichage d'informations graphique, affichage d'informations couleurs

Selon la configuration du véhicule, celui-ci est doté d'un affichage d'informations graphique ou un affichage d'informations en couleur. L'affichage d'informations est situé dans le tableau de bord, au-dessus de l'Infotainment System.

## Affichage graphique des informations

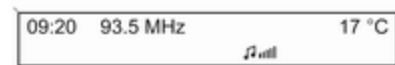

Selon l'Infotainment System, l'affichage graphique d'informations est disponible en deux versions.



20153

L'affichage graphique d'informations indique :

- l'heure ↻ 81
- la température extérieure ↻ 81
- la date ↻ 81
- Infotainment System, voir la description de l'Infotainment System
- les réglages de personnalisation du véhicule ↻ 110

### Affichage d'informations en couleur



L'affichage d'informations couleurs indique en couleurs :

- l'heure ↻ 81
- la température extérieure ↻ 81
- la date ↻ 81
- Infotainment System, voir la description de l'Infotainment System
- la navigation, voir la description de l'Infotainment System
- les réglages du système

- les messages du véhicule ↻ 101
- les réglages de personnalisation du véhicule ↻ 110

Les informations affichées et la manière dont elles sont affichées dépendent de l'équipement du véhicule et des réglages.

### Sélection des menus et des réglages

Les menus et réglages sont accessibles via l'affichage.

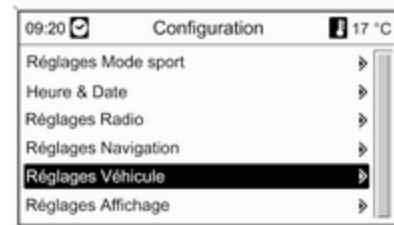

Les sélections sont effectuées via :

- les menus ;
- les boutons de fonction et le bouton rotatif multifonction de l'Infotainment System ;
- les boutons de fonction et le bouton rotatif multifonction de l'unité multifonction dans la console centrale.

### Sélection avec l'Infotainment System



Sélectionner une fonction via les boutons de l'Infotainment System. Le menu de la fonction sélectionnée est affiché.

Le bouton rotatif multifonction est utilisé pour sélectionner un élément et pour confirmer.

### Sélection avec l'unité multifonction



Sélectionner une fonction via les boutons de l'unité multifonction. Le menu de la fonction sélectionnée est affiché.

Le bouton rotatif multifonction est utilisé pour sélectionner un élément et pour confirmer.

### Bouton multifonction

Le bouton multifonction est l'élément de commande central des menus :

### Tourner

- Pour marquer une option de menu ;
- Pour régler une valeur numérique ou pour afficher une option de menu.

### Enfoncer (la bague extérieure)

- Pour sélectionner ou activer l'option marquée ;
- Pour confirmer une valeur réglée ;
- Pour activer/ désactiver le fonctionnement d'un système.

### Bouton BACK

Appuyer sur le bouton pour :

- quitter un menu sans modifier les réglages ;
- revenir à un niveau de menu supérieur à partir d'un sous-menu ;
- effacer le dernier caractère d'une chaîne de caractère.

Enfoncer et maintenir le bouton pendant quelques secondes pour effacer l'ensemble de la saisie.

Personnalisation du véhicule ⇨ 110, Réglages mémorisés ⇨ 22.

## Messages du véhicule

Les messages sont principalement signalés dans le centre d'informations du conducteur (DIC). Dans certains cas, ils s'accompagnent d'un signal sonore d'avertissement.

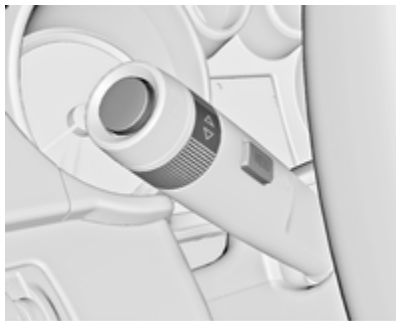

Enfoncer le bouton **SET/CLR**, le bouton **MENU** ou tourner la molette de réglage pour confirmer un message.

### Messages du véhicule sur un affichage de mi-niveau



Les messages du véhicule sont affichés sous forme de codes chiffrés.

#### N° Message du véhicule

- 2 Aucune télécommande radio détectée, enfoncer la pédale d'embrayage pour redémarrer
- 3 Niveau de liquide de refroidissement trop bas
- 4 Climatisation arrêtée
- 5 Volant bloqué

#### N° Message du véhicule

- 6 Enfoncer la pédale de frein pour desserrer le frein de stationnement électrique
- 7 Tourner le volant, couper le contact puis le remettre
- 9 Tourner le volant, redémarrer le moteur
- 12 Véhicule surchargé
- 13 Surchauffe du compresseur
- 15 Défaillance du troisième feu stop
- 16 Défaillance de feu stop
- 17 Dysfonctionnement de réglage des phares
- 18 Défaillance du feu de croisement gauche
- 19 Défaillance du feu antibrouillard arrière
- 20 Défaillance du feu de croisement droit

<b>N°</b>	<b>Message du véhicule</b>
21	Défaillance du feu de position gauche
22	Défaillance du feu de position droit
23	Défaillance du feu de recul
24	Défaillance de l'éclairage de plaque
25	Défaillance du clignotant avant gauche
26	Défaillance du clignotant arrière gauche
27	Défaillance du clignotant avant droit
28	Défaillance du clignotant arrière droit
29	Vérifier les feux stop de la remorque
30	Vérifier le feu de recul de la remorque

<b>N°</b>	<b>Message du véhicule</b>
31	Vérifier le clignotant gauche de la remorque
32	Vérifier le clignotant droit de la remorque
33	Vérifier le feu antibrouillard arrière de la remorque
34	Vérifier les feux arrière de la remorque
35	Remplacer la pile de la télécommande radio
48	Nettoyer le détecteur de zone d'angle mort
49	Avertissement de franchissement de ligne non disponible
50	Système de protection piéton activé, réinitialiser le capot
51	Boussole non disponible
53	Serrer le bouchon de carburant
54	Eau dans le filtre à gazole (diesel)

<b>N°</b>	<b>Message du véhicule</b>
55	Le filtre à particules est rempli ↻ 140
56	Déséquilibre des pressions de gonflage sur l'essieu avant
57	Déséquilibre des pressions de gonflage sur l'essieu arrière
58	Pneus sans capteur TPMS détectés
59	Ouvrir, puis fermer la vitre côté conducteur
60	Ouvrir, puis fermer la vitre côté passager
61	Ouvrir, puis fermer la vitre côté arrière gauche
62	Ouvrir, puis fermer la vitre côté arrière droite
65	Tentative de vol
66	Maintenance de l'alarme antivol
67	Maintenance du blocage de direction

**N° Message du véhicule**

- 68 Maintenance de la direction assistée
- 69 Maintenance de la suspension
- 70 Maintenance du système de contrôle d'assiette
- 71 Maintenance de l'essieu arrière
- 73 Maintenance de la transmission intégrale
- 74 Maintenance de l'AFL
- 75 Maintenance de la climatisation
- 76 Maintenance du détecteur de zone d'angle mort
- 77 Maintenance du système d'avertissement de franchissement de ligne
- 78 Maintenance du système de protection des piétons
- 79 Appoint d'huile moteur
- 81 Maintenance de la transmission

**N° Message du véhicule**

- 82 Changer prochainement l'huile moteur
- 83 Maintenance du régulateur de vitesse adaptatif
- 84 La puissance du moteur est réduite
- 94 Passer en position de stationnement avant de sortir du véhicule
- 95 Maintenance d'airbag
- 128 Ouvrir le capot
- 145 Vérifier le niveau de liquide de lave-glace
- 174 Tension de batterie trop faible

**Messages du véhicule sur un affichage de niveau supérieur**

Les messages du véhicule sont affichés sous forme de textes. Suivre les instructions données dans les messages.

Le système affiche des messages relatifs aux domaines suivants :

- Niveaux de fluide
- Alarme antivol
- Freins
- Systèmes d'entraînement
- Systèmes de contrôle de conduite
- Régulateur de vitesse

- Systèmes de détection d'objets
- Éclairage, remplacement d'ampoules
- Essuie-glace / lave-glace
- Portes, vitres
- Télécommande radio
- Ceintures de sécurité
- Systèmes d'airbags
- Moteur et boîte de vitesses
- Pression des pneus
- Filtre à particules (pour diesel).

### **Messages du véhicule sur l'affichage d'informations couleurs**

Certains messages importants apparaissent en plus sur l'affichage d'informations couleurs. Appuyer sur le bouton multifonction pour confirmer un message. Certains messages n'apparaissent que pendant quelques secondes.

## **Signaux sonores**

### **Lors du démarrage du moteur ou en roulant :**

- en cas de ceinture de sécurité non bouclée ;
- si une porte ou le hayon n'est pas correctement fermé lors du démarrage ;
- si une vitesse donnée est dépassée alors que le frein de stationnement est serré ;
- si une vitesse programmée est dépassée ;
- si un code ou un message d'avertissement apparaît sur le centre d'informations du conducteur ;
- si l'aide au stationnement détecte un objet ;
- si le filtre à particules pour diesel a atteint son niveau de remplissage maximal.

### **Quand le véhicule est à l'arrêt et/ou que la porte du conducteur est ouverte :**

- si la clé de contact est dans la serrure de contact ;
- avec l'éclairage extérieur allumé ;
- si le dispositif d'attelage n'est pas verrouillé.

## **Assistant de détection des panneaux routiers**

### **Fonctionnement**

L'assistant de détection des panneaux routiers détecte les panneaux routiers déterminés via une caméra à l'avant et les affiche dans le centre d'informations du conducteur.

Les panneaux routiers qui seront détectés sont :

- limitation de vitesse ;
- interdiction de dépasser ;
- fin de limitation de vitesse ;
- fin d'interdiction de dépasser.



Les signaux de limitation de vitesse sont affichés dans le centre d'informations du conducteur jusqu'à ce que le prochain panneau de limitation de vitesse ou de fin de limitation de vitesse soit détecté.



Les panneaux d'interdiction de dépasser ont priorité sur les limitations de vitesse.

Des combinaisons des deux panneaux dans l'affichage sont possibles.



Un point d'exclamation dans un cadre indique qu'il y a un panneau supplémentaire détecté que le système n'a pas pu reconnaître.

Le système est actif à partir d'une vitesse affichée supérieure à 14 km/h et jusqu'à une vitesse de 200 km/h, en fonction des conditions d'éclairément. La nuit, le système est actif jusqu'à une vitesse de 160 km/h.

Dès que la vitesse descend sous 55 km/h, l'affichage est réinitialisé et le contenu de la page des panneaux routiers sera effacé. La prochaine indication de vitesse reconnue sera affichée.

## Indication sur l'affichage



Les panneaux routiers sont affichés sur la page **Détection des panneaux routiers** dans le **Menu informations trajet/carbur.**, en sélectionnant avec la roue moletée de la manette des cli-gnotants ↻ 95.

Quand une autre fonction a été sélectionnée dans le menu du centre d'informations du conducteur et que la page **Détection des panneaux routiers** est à nouveau choisie, le dernier panneau routier reconnu sera affiché.

Si le système est désactivé, le contenu de la page des panneaux routiers est effacé, ce qui est indiqué par le symbole suivant :

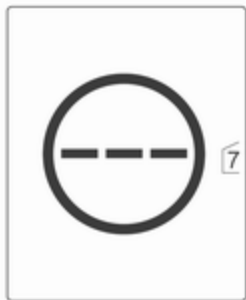

Le contenu de la page des panneaux routiers est également effacé en roulant quand le bouton **SET/CLR** de la manette des clignotants est enfoncé.



Les panneaux de limitation de vitesse et d'interdiction de dépasser sont affichés en surimpression sur chaque page du menu.

## Fonction de surimpression

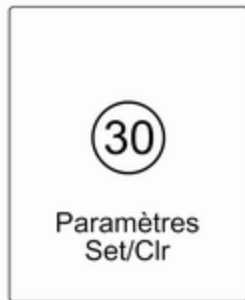

La fonction de surimpression peut être désactivée dans la page des panneaux routiers en appuyant sur le bouton **SET/CLR** de la manette des clignotants.

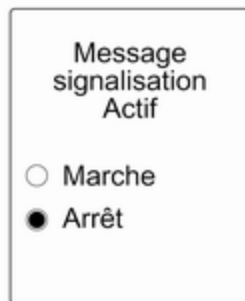

Une fois la page de réglage affichée, sélectionner **Arrêt** pour désactiver la fonction de surimpression. Réactivée en sélectionnant **Activé** ou à chaque mise en marche du moteur.

L'indication en surimpression est affichée pendant environ 8 secondes dans le centre d'informations du conducteur.

### Défaillance

L'assistant de détection des panneaux routiers peut ne pas fonctionner correctement quand :

- la zone de pare-brise où la caméra avant est placée n'est pas propre ;
- les panneaux routiers sont totalement ou partiellement recouverts ou sont difficilement identifiables ;
- les conditions météorologiques sont mauvaises, comme des fortes pluies, de la neige, une exposition directe au soleil, des ombres. Dans ce cas, **Absen. détect. pann. routier cause météo** est mentionné sur l'affichage ;
- les panneaux routiers sont mal installés ou sont endommagés ;
- les panneaux routiers ne sont pas conformes à la Convention de Vienne sur les panneaux routiers.

### Avertissement

Le système est conçu pour aider le conducteur à discerner certains signaux routiers dans une plage de vitesse donnée. Ne pas ignorer les signaux routiers qui ne sont pas affichés par le système.

Le système ne détecte pas d'autres panneaux routiers qui instaurent un limite de vitesse ou qui y mettent fin.

Ce dispositif particulier ne doit pas vous pousser à adopter un style de conduite dangereux.

Adapter toujours la vitesse aux conditions de circulation.

Les systèmes d'aide au conducteur ne restreignent en aucune façon la pleine responsabilité du conducteur.

### Tension de pile

Si la tension de la batterie devient trop faible, un message ou un code d'avertissement 174 est affiché sur le centre d'informations du conducteur.

1. Arrêter immédiatement les consommateurs électriques qui ne sont pas indispensables pour la sécurité de conduite tels que le chauffage de siège, de la lunette arrière chauffante ou d'autres accessoires électriques.
2. Pour recharger la batterie, continuer à rouler pendant un certain temps ou utiliser un chargeur.

Le message ou le code d'avertissement disparaîtra après que le moteur a été démarré deux fois et en tournant sans chute de tension.

Si la batterie ne peut pas être rechargée, faire remédier à la cause de la défaillance par un atelier.

## Ordinateur de bord

Les menus et les fonctions peuvent être sélectionnés via les boutons sur la manette des clignotants.



Appuyer sur le bouton **MENU** pour sélectionner le menu **Menu informations trajet/carbur.**



Tourner la molette pour sélectionner un des sous-menus suivants :

- Compteur kilométrique journalier 1
- Compteur kilométrique journalier 2
- Autonomie
- Consommation moyenne
- Consommation instantanée
- Vitesse moyenne
- Vitesse numérique
- Assistant de détection des panneaux routiers



Les informations de deux ordinateurs de bord peuvent être réinitialisées séparément, ce qui permet d'afficher différentes distances de trajet.

Pour réinitialiser, appuyer sur le bouton rotatif ou enfoncer le bouton **SET/CLR** pendant quelques secondes.

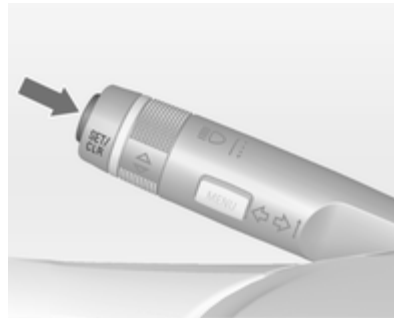

### Autonomie

L'autonomie est calculée à partir du contenu du réservoir et de la consommation actuelle. L'affichage donne des valeurs moyennes.

Après avoir rajouté du carburant, l'autonomie est automatiquement mise à jour après un bref instant.

Quand le niveau de carburant est bas dans le réservoir, un message apparaît dans le centre d'informations du conducteur et dans l'affichage d'informations.

En plus, le témoin ● s'allume dans la jauge.

### Consommation moyenne

Affichage de la consommation moyenne. La mesure peut être redémarrée à tout moment et elle commence par une valeur par défaut.

Pour réinitialiser, appuyer sur le bouton **SET/CLR** pendant quelques secondes.

### Consommation instantanée

Affichage de la consommation instantanée.

### Vitesse moyenne

Affichage de la vitesse moyenne. La mesure peut être redémarrée à tout moment.

Pour réinitialiser, appuyer sur le bouton **SET/CLR** pendant quelques secondes.

### Vitesse numérique

Affichage numérique de la vitesse instantanée.

### Assistant de détection des panneaux routiers

Indique les panneaux routiers détectés sur le tronçon de route actuel  
↪ 104.

### Personnalisation du véhicule

Le comportement du véhicule peut être personnalisé en modifiant les réglages dans l'affichage d'informations.

Certains réglages spécifiques à différents conducteurs peuvent être mémorisés individuellement dans chacune des clés du véhicule. Réglages mémorisés ↪ 22.

Selon l'équipement du véhicule et la législation spécifique de certains pays, certaines des fonctions décrites peuvent ne pas être disponibles.

Certaines fonctions sont uniquement affichées ou activées quand le moteur tourne.

### Réglages personnels dans l'affichage graphique d'informations



Appuyer sur le bouton **CONFIG**. Le menu **Réglages** est affiché.

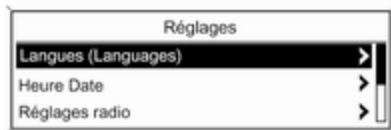

Les réglages suivants peuvent être sélectionnés en tournant et en enfonceant le bouton multifonction :

- **Réglages mode sport**
- **Langues (Languages)**
- **Heure Date**
- **Réglages radio**
- **Réglages téléphone**
- **Réglages véhicule**

Dans les sous-menus correspondants, il est possible de changer les réglages suivants :

### Réglages mode sport

Le conducteur peut sélectionner les fonctions qui seront activées en mode Sport ↻ 152.

- **Suspension sportive** : la suspension devient plus dure.
- **Performance motopropulseur sport** : les réponses à la pédale d'accélérateur et aux changements de vitesse sont plus rapides.
- **Direction sportive** : l'assistance de la direction est réduite.
- **Conduite 4 roues motrices sport** : le couple moteur est davantage transféré sur l'essieu arrière.
- **Rétroéclairage instr. mode sport** : changement de la couleur d'éclairage des instruments.

### Langues (Languages)

Sélection de la langue désirée.

### Heure Date

Voir Horloge ↻ 81.

### Réglages radio

Voir la description de l'Infotainment System.

### Réglages téléphone

Voir la description de l'Infotainment System.

### Réglages véhicule

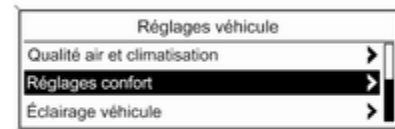

#### ■ Qualité air et climatisation

**Vitesse auto. ventilateur** : modifie la régulation de la soufflerie.

**Zone temp. au déma véhicule** : bascule entre les réglages de température en zone unique ou zone double.

**Mode climatisation** : activer ou désactiver le refroidissement ou sélectionner les réglages précédents.

**Désembuage automatique** : contribue à désembuer le pare-brise en sélectionnant automatiquement les réglages nécessaires et le mode de climatisation automatique.

**Désembuage arrière auto.** : activation automatique de la lunette arrière chauffante.

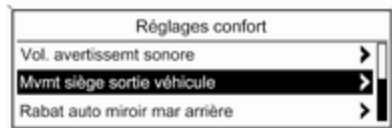

20327

#### ■ Réglages confort

**Vol. avertissement sonore** : change le volume des signaux sonores.

**Mvmt siège sortie véhicule** : active ou désactive la fonction Sortie facile de siège électrique.

**Rabat auto miroir mar arrière** : active ou désactive la fonction d'aide au stationnement du rétroviseur extérieur côté passager.

**Personnalis. par conducteur** : active ou désactive la fonction de personnalisation.

**Essuie-glace arr. mar arrière** : active ou désactive la mise en marche automatique de l'essuie-glace arrière quand la marche arrière est engagée.

#### ■ Aide stationnement/détection colli.

**Aide au stationnement** : active ou désactive l'aide au stationnement à ultrasons.

#### ■ Éclairage véhicule

**Éclair. après sortie véhicule** : active ou désactive l'éclairage des environs du véhicule et modifie sa durée.

**Éclair. phares en déverrouill.** : active ou désactive l'éclairage d'accueil au véhicule.

#### ■ Réglages verrouillages élec. portes

**Déverrouillage auto portes** : active ou désactive la fonction de déver-

rouillage automatique des portes après l'arrêt du moteur.

**Verrouillage auto portes** : active ou désactive la fonction de verrouillage automatique des portes après avoir pris la route.

**Antiverr. avec porte ouverte** : active ou désactive la fonction de verrouillage automatique quand l'une des portes est ouverte.

**Verrouillage portes tempo.** : active ou désactive la fonction de verrouillage temporisé des portes.

#### ■ Télévrr/télédevrr télé démarrage

**Retour info télédeverrouill.** : active ou désactive la confirmation du verrouillage par les feux de détresse pendant le déverrouillage.

**Télédeverrouillage portes** : modifie la configuration du déverrouillage de la porte conducteur uniquement ou de tout le véhicule.

**Reverrouillage auto. portes** : active ou désactive la fonction de reverrouillage automatique après déverrouillage sans ouverture du véhicule.



### ■ Restaurer réglages par défaut

**Restaurer réglages par défaut** : ré-initialisation de tous les réglages aux réglages par défaut.

### Réglages personnels dans l'affichage d'informations couleurs



Appuyer sur le bouton **CONFIG**. Le menu **Réglages** est affiché.

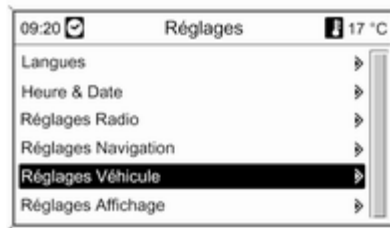

Les réglages suivants peuvent être sélectionnés en tournant et en enfonçant le bouton multifonction :

- **Réglages Mode sport**
- **Langues**
- **Heure & Date**
- **Réglages Radio**
- **Réglages Téléphone**
- **Réglages Navigation**
- **Réglages Véhicule**
- **Réglages Affichage**

Dans les sous-menus correspondants, il est possible de changer les réglages suivants :

### Réglages Mode sport

Le conducteur peut sélectionner les fonctions qui seront activées en mode Sport ↷ 152.

- **Suspension sport** : la suspension devient plus dure.
- **Puissance moteur mode Sport** : les réponses à la pédale d'accélérateur et aux changements de vitesse sont plus rapides.
- **Direction sport** : direction assistée réduite.
- **4 x 4 mode Sport** : le couple moteur est davantage transféré sur l'essieu arrière.
- **Changement de couleur éclairage instruments** : changement de la couleur d'éclairage des instruments.

### Langues

Sélection de la langue désirée.

### Heure & Date

Voir Horloge ↷ 81.

### Réglages Radio

Voir la description de l'Infotainment System.

### Réglages Téléphone

Voir la description de l'Infotainment System.

### Réglages Navigation

Voir la description de l'Infotainment System.

### Réglages Véhicule

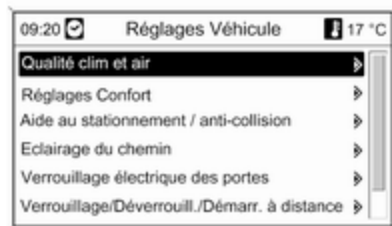

#### ■ Qualité clim et air

**Vitesses de ventilation** : modifie la régulation de la soufflerie.

### Zones de température au démarrage

: bascule entre les réglages de température en zone unique ou zone double.

**Mode climatisation** : activer ou désactiver le refroidissement ou sélectionner les réglages précédents.

**Déshumidification autom.** : contribue à désembuer le pare-brise en sélectionnant automatiquement les réglages nécessaires et le mode de climatisation automatique.

**Déshumidification autom.arrière** : activation automatique de la lunette arrière chauffante.

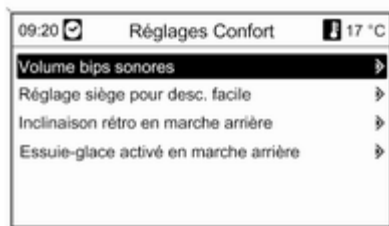

#### ■ Réglages Confort

**Volume bips sonores** : change le volume des signaux sonores.

**Réglage siège pour desc. facile** : active ou désactive la fonction Sortie facile de siège électrique.

**Inclinaison rétro en marche arrière** : active ou désactive la fonction d'aide au stationnement du rétroviseur extérieur côté passager.

**Rétro rabat avc verr confort** : active ou désactive la fonction de rabattement automatique du rétroviseur après le verrouillage du véhicule.

**Essuie-glace activé en marche arrière** : active ou désactive la mise en marche automatique de l'essuie-glace arrière quand la marche arrière est engagée.

#### ■ Aide au stationnement / anti-collision

**Aide au stationnement** : active ou désactive l'aide au stationnement à ultrasons.

#### ■ Éclairage du chemin

**Durée après fermeture des portes** : active ou désactive l'éclairage des

environs du véhicule et modifie sa durée.

**Eclairage avec déverrouillage** : active ou désactive l'éclairage d'accueil au véhicule.

■ **Verrouillage électrique des portes**

**Déverrouillage autom. des portes** : active ou désactive la fonction de déverrouillage automatique des portes après l'arrêt du moteur.

**Verrouillage autom. des portes** : active ou désactive la fonction de verrouillage automatique des portes après avoir pris la route.

**Eviter verr. portes si pte ouverte** : active ou désactive la fonction de verrouillage automatique quand l'une des portes est ouverte.

**Verrouillage portes temporisé** : active ou désactive la fonction de verrouillage temporisé des portes.

■ **Téléverr/télédeverr télé démarrage**

**Rétrosignal télédeverrouillage** : active ou désactive la confirmation du verrouillage par les feux de détresse pendant le déverrouillage.

**Télédeverrouil. portes** : modifie la configuration du déverrouillage de la porte conducteur uniquement ou de tout le véhicule.

**Reverrouillage autom. des portes** : active ou désactive la fonction de reverrouillage automatique après déverrouillage sans ouverture du véhicule.

**Personnalisation avec télécommande** : active ou désactive le rappel des réglages mémorisés pour le réglage électrique des sièges et les rétroviseurs extérieurs.

■ **Rétablir les réglages par défaut**

**Rétablir les réglages par défaut** : réinitialisation de tous les réglages aux réglages par défaut.

### Réglages Affichage

Réglages d'affichage pouvant être sélectionnés :

- **Design jour** : optimisation aux conditions de plein jour.
- **Design nuit** : optimisation à l'obscurité.
- **Automatique** : le mode d'affichage change quand les feux du véhicule sont allumés / éteints.

## Éclairage

Feux extérieurs .....	116
Éclairage intérieur .....	123
Fonctions spéciales d'éclairage .	125

### Feux extérieurs

#### Commutateur d'éclairage



Tourner le commutateur d'éclairage :

**AUTO** = Allumage automatique des feux de croisement : Les phares sont automatiquement allumés et éteints en fonction des conditions d'éclairage extérieures.

 = Activation ou désactivation de la commande automatique des feux. Le commutateur revient sur **AUTO**.

 = Feux de position

 = Phares

Dans le centre d'informations du conducteur avec affichage de niveau supérieur, l'état courant de la commande automatique des feux est affiché.

En mettant le contact, la commande automatique des feux est active.

Témoin   94.

#### Feux arrière

Les feux arrière sont allumés simultanément avec les phares et les feux de position.

#### Feux arrière sur Sports Tourer

Les ensembles de feux arrière additionnels, composés des feux arrière et des feux de détresse, sont situés dans le cadre de hayon. Ils brillent lorsqu'ils sont activés et que le hayon est ouvert. Les feux arrière additionnels servent uniquement comme feux de position quand le hayon est ouvert et non pas comme feux pendant la conduite.

## Commande automatique des feux



### Fonction de commande automatique des feux

Quand la commande automatique des feux est activée et que le moteur tourne, le système bascule entre feux de jour et phares selon les conditions d'éclairage.

### Feux de jour

Les feux de jour augmentent la visibilité du véhicule pendant la journée.



Pendant que les feux de jour sont actifs, les feux arrière sont également allumés ou éteints selon le modèle dans certains pays.

### Allumage automatique des phares

En cas de mauvaises conditions d'éclairage, les phares s'allument automatiquement.

### Détection de tunnel

Quand le véhicule pénètre dans un tunnel, les phares sont allumés.

Éclairage directionnel adaptatif  
 ↪ 119.

## Feux de route

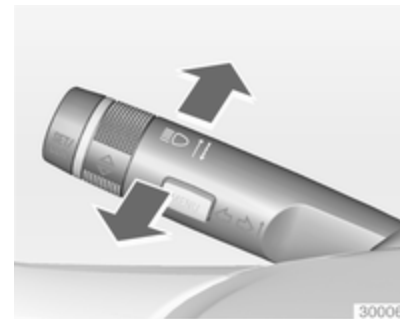

Passage des feux de croisement aux feux de route : pousser la manette vers l'avant.

Retour aux feux de croisement : pousser de nouveau la manette vers l'avant ou la tirer vers le volant.

### Appel de phares

Actionner l'appel de phares : tirer la manette vers le volant.

## Réglage de la portée des phares

### Réglage manuel de la portée des phares



Pour adapter la portée des phares en fonction du chargement du véhicule afin d'éviter l'éblouissement : tourner la molette  dans la position désirée.

- 0 = Sièges avant occupés
- 1 = Tous les sièges occupés
- 2 = Tous les sièges occupés et charge dans le coffre
- 3 = Siège du conducteur occupé et charge dans le coffre

Réglage automatique et dynamique de la portée des phares  119.

## Phares pour conduite à l'étranger

Les phares asymétriques assurent une meilleure vue du bord de la route du côté passager.

Dans les pays où le sens de circulation n'est pas le même, il est nécessaire de régler correctement les phares pour ne pas éblouir les véhicules roulant en sens inverse.

## Véhicules équipés de phares à halogène

Faire régler les phares par un atelier.

## Véhicules équipés de phares au xénon

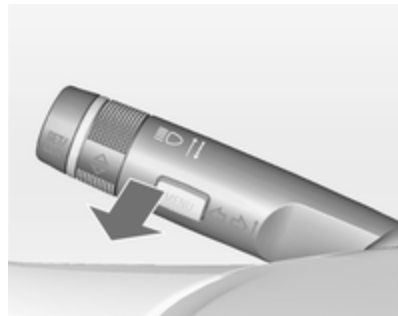

1. Tourner la clé en position 0.
2. Tirer la manette et la maintenir.
3. Mettre le contact.
4. Après 5 secondes environ, le témoin  commence à clignoter et un signal sonore retentit.

Témoin   95.

Chaque fois que le contact est mis,  clignote pendant 4 secondes environ en guise de rappel.

Pour la désactivation, procéder de la même façon que décrit plus haut.  $\text{⌘}$  ne clignotera pas quand la fonction est désactivée.

## Éclairage directionnel adaptatif

Les fonctions d'éclairage directionnel adaptatif sont uniquement disponibles pour les phares au bixénon. La portée des phares, la répartition lumineuse et l'intensité d'éclairage sont réglées en fonction des conditions d'éclairage, de la météo ou du type de route.

Quand le commutateur d'éclairage est en position **AUTO**, toutes les fonctions d'éclairage sont disponibles.

Quand le commutateur d'éclairage est en position  $\text{⌘}$ , les fonctions d'éclairage suivantes sont disponibles.

- Éclairage dynamique des virages
- Éclairage de changement de direction

- Fonction de recul
  - Réglage automatique et dynamique de la portée des phares
- sont également disponibles dans la position  $\text{⌘}$  du commutateur d'éclairage.

## Éclairage pour quartier résidentiel

Activé automatiquement à basse vitesse jusqu'à 30 km/h. Le faisceau lumineux est orienté selon un angle de 8° par rapport au bord de la route.

## Éclairage en ville

Activé automatiquement à une plage de vitesse entre 40 et 55 km/h environ et quand l'éclairage public est détecté par le capteur de luminosité. La portée d'éclairage est réduite, mais répartie plus largement.

## Éclairage pour routes secondaires

Activé automatiquement dans une plage de vitesses comprises entre 55 et 115 km/h environ. Le faisceau lumineux et la luminosité sont différents à gauche et à droite.

## Éclairage pour autoroute

Activé automatiquement à une vitesse supérieure à 115 km/h environ et quand les manœuvres du volant sont réduites. Il s'enclenche avec une temporisation ou bien directement si le véhicule est fortement accéléré. Le faisceau lumineux est plus long et plus brillant.

## Éclairage par mauvais temps

Activé automatiquement jusqu'à une vitesse d'environ 70 km/h quand le capteur de pluie détecte de la condensation ou quand l'essuie-glace fonctionne en continu. La portée, la répartition et l'intensité de la lumière sont régulées en fonction de la visibilité.

## Éclairage dynamique des virages

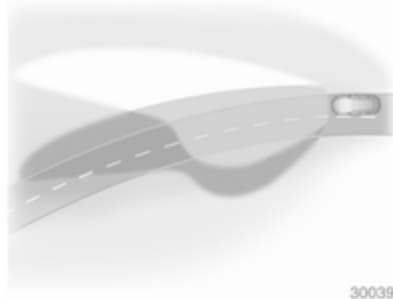

Le faisceau lumineux pivote en fonction de l'angle de braquage du volant et la vitesse, ce qui améliore l'éclairage des virages.

Témoin  95.

## Éclairage de changement de direction

Dans les virages serrés ou lors des changements de direction, en fonction de l'angle de braquage du volant ou des clignotants, un réflecteur supplémentaire, à gauche ou à droite, est

activé pour éclairer la route sous un angle correct par rapport à la direction du déplacement. Il est activé jusqu'à une vitesse de 40 km/h.

Témoin  95.

## Fonction de recul

Si les phares sont allumés et que la marche arrière est engagée, les deux feux de changement de direction sont allumés. Ils restent allumés pendant les 20 secondes après avoir quitté la marche arrière ou après avoir roulé à plus de 17 km/h en marche avant.

## Feux de route automatiques



Cette fonction permet d'utiliser les feux de route comme feux principaux de conduite et quand la vitesse du véhicule est supérieure à 40 km/h.

Les feux de croisement sont enclenchés quand :

- la caméra du pare-brise détecte les feux de véhicules qui précèdent ou qui viennent en sens inverse ;
- la vitesse du véhicule est inférieure à 20 km/h ;

- s'il y a du brouillard ou s'il neige ;
- si vous roulez dans des zones urbanisées.

Si ces dernières conditions ne sont plus rencontrées, le système repasse en feux de route.

Le témoin vert  est allumé en permanence quand la fonction est activée ; le témoin bleu  s'allume quand les feux de route sont allumés.

Témoin  94.

Les feux de route automatiques sont activés en poussant deux fois la manette des clignotants.

Pour les désactiver, pousser une nouvelle fois la manette. Elle est aussi désactivée quand les feux anti-brouillard, avant ou arrière, sont allumés.

Si un appel de phares est effectué alors que les feux de route sont allumés, les feux de route automatiques seront désactivés.

Si un appel de phares est effectué alors que les feux de route sont éteints, les feux de route automatiques restent activés.



Le dernier réglage des feux de route automatique restera actif lors de la prochaine mise de contact.

### Réglage automatique et dynamique de la portée des phares

Pour éviter d'éblouir le trafic en sens inverse, le réglage de la portée des phares est automatiquement adapté en fonction des informations d'inclinaisons mesurées sur les essieux avant et arrière, de l'accélération ou décélération et de la vitesse du véhicule.

### Défaillance dans l'éclairage directionnel adaptatif

Si le système détecte une défaillance dans le système d'éclairage directionnel adaptatif, le système adopte une position pré-réglée afin d'éviter l'éblouissement du trafic en sens inverse. Si cela n'est pas possible, le phare concerné sera automatiquement éteint. Dans tous les cas, un des phares restera allumé. Un avertissement est affiché dans le centre d'informations du conducteur.

### Feux de détresse



Actionnement avec le bouton .

En cas d'accident avec déploiement d'airbag, les feux de détresse sont automatiquement activés.

### Clignotants de changement de direction et de file



Manette vers le haut = clignotant droit  
 Manette vers le bas = clignotant gauche

En actionnant la manette au-delà de la résistance, le clignotant reste enclenché en permanence. Le clignotant s'éteint automatiquement en redressant le volant.

Pour un triple clignotement, par exemple pour changer de file de circulation, pousser la manette jusqu'à sentir une résistance et la relâcher.

Si une remorque est branchée, le clignotant clignote six fois quand la manette est poussée jusqu'au point de résistance, puis relâchée.

Pour un clignotement plus long, pousser la manette jusqu'à sentir une résistance et la maintenir dans cette position.

Arrêter manuellement les clignotants en ramenant la manette dans sa position de départ.

## Phares antibrouillard



Actionnement avec le bouton ⊘D.

Commutateur d'éclairage en position **AUTO** : l'enclenchement des phares antibrouillard fera automatiquement s'allumer les phares.

## Feux antibrouillard arrière



Actionnement avec le bouton ⊘D.

Commutateur d'éclairage en position **AUTO** : l'enclenchement des feux antibrouillard arrière fera automatiquement s'allumer les phares.

Commutateur d'éclairage en position **D** : les feux antibrouillard arrière peuvent uniquement être allumés avec les phares antibrouillard.

Le feu antibrouillard arrière du véhicule est désactivé lorsqu'une remorque est tractée.

## Feux de stationnement



Quand le véhicule est stationné, les feux de stationnement peuvent être allumés d'un côté :

1. Couper le contact.
2. Relever à fond la manette des clignotants (feu de stationnement droit) ou l'abaisser à fond (feu de stationnement gauche).

Confirmation par signal sonore et via le témoin du clignotant correspondant.

## Feux de recul

Les feux de recul s'allument lorsque le contact est mis et que la marche arrière est engagée.

## Lentilles de feu embuées

L'intérieur du boîtier de feu peut s'embuer brièvement si le temps est humide, s'il pleut fortement ou après un lavage de voiture. La buée disparaît rapidement ; pour accélérer le processus, allumer les phares.

## Éclairage intérieur

### Commande d'éclairage du tableau de bord



La luminosité des lampes suivantes peut être réglée quand les feux extérieurs sont allumés :

- Éclairage du tableau de bord
- Affichage d'informations
- Commutateurs et éléments de commande éclairés

Tourner la molette  et la maintenir jusqu'à ce que la luminosité souhaitée soit atteinte.

Sur les véhicules dotés d'un capteur de luminosité, la luminosité peut être réglée lorsque l'éclairage extérieur est allumé et que le capteur de luminosité détecte des conditions de nuit.

## Éclairage intérieur

Les plafonniers avant et central s'allument automatiquement en montant et descendant du véhicule et s'éteignent au bout d'un certain temps.

### Remarque

En cas d'accident avec déploiement d'airbag, les plafonniers sont automatiquement allumés.

### Plafonnier avant



Actionner le commutateur à bascule :



= allumage et extinction automatiques.

appuyer sur ☀ = allumé.

appuyer sur ☁ = éteint.

sur ☁

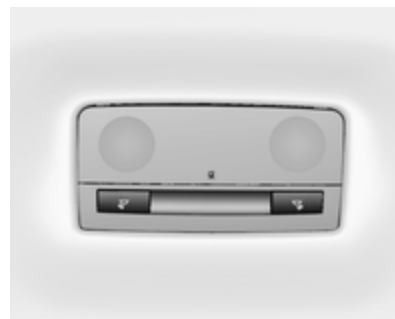

### Plafonniers arrière



S'allument en conjonction avec le plafonnier avant selon la position du commutateur à bascule.

## Lampes de lecture



Commandées à l'aide des boutons  et  des plafonniers avant et arrière.

## Lampes de courtoisie

S'allument quand le couvercle est ouvert.

## Fonctions spéciales d'éclairage

### Éclairage de la console centrale

Le spot intégré à l'éclairage intérieur s'allume quand les phares sont allumés.

### Éclairage pour entrer dans le véhicule

### Éclairage d'accueil

Les phares, les feux arrière, l'éclairage de plaque minéralogique, l'éclairage du tableau de bord, les plafonniers et l'éclairage des environs sont allumés un bref instant quand le véhicule est déverrouillé avec la télécommande radio. Cette fonction ne marche que dans l'obscurité et facilite la localisation du véhicule.

Les éclairages s'éteignent dès que la clé de contact est tournée en position 1. Prendre la route  17

Cette fonction peut être activée ou désactivée dans le menu **Réglages** de l'affichage d'informations. Personnalisation du véhicule  110.

Les réglages peuvent être mémorisés en fonction de la clé utilisée  22.

Les lampes suivantes s'allument en plus quand la porte du conducteur est ouverte :

- Tous les commutateurs
- Centre d'informations du conducteur
- Feux de vide-poches de porte

### Éclairage pour quitter le véhicule

Les lampes suivantes s'allument si la clé est enlevée du commutateur d'allumage :

- éclairage intérieur
- éclairage du tableau de bord
- éclairage des environs.

Ils s'éteignent automatiquement après un certain temps. Cette fonction ne marche que dans l'obscurité.

L'éclairage d'ambiance est activé si la porte du conducteur est ouverte pendant cette période.



Les phares, les feux arrière et l'éclairage de plaque d'immatriculation éclairent les environs pendant une durée réglable en quittant le véhicule.

### Mise en marche

1. Couper le contact.
2. Retirer la clé de contact.
3. Ouvrir la porte du conducteur.

4. Tirer la manette des clignotants vers le volant.

5. Fermer la porte du conducteur.

Si la porte du conducteur n'est pas fermée, la lumière s'éteint au bout de deux minutes.

En tirant la manette de clignotants lorsque la porte conducteur est ouverte, l'éclairage pour quitter le véhicule s'éteint immédiatement.

L'activation, la désactivation et la durée de cette fonction peuvent être modifiées dans le menu **Réglages** de l'affichage d'informations. Personnalisation du véhicule ↻ 110.

Les réglages peuvent être mémorisés en fonction de la clé utilisée ↻ 22.

## Protection contre la décharge de la batterie

### Fonction d'état de charge de la batterie

La fonction garantit une durée de vie maximale de la batterie grâce à un alternateur avec une puissance de sortie régulable et une distribution optimisée de la puissance.

Pour éviter la décharge de la batterie en roulant, les systèmes suivants sont automatiquement moins alimentés en deux phases et puis sont finalement arrêtés :

- chauffage auxiliaire ;
- lunette arrière chauffante et rétroviseurs chauffants ;
- sièges chauffants ;
- soufflerie.

À la deuxième étape, un message confirmant l'activation de la protection contre la décharge de la batterie est affiché dans le centre d'informations du conducteur.

---

### **Mise à l'arrêt des lampes électriques**

Pour éviter la décharge de la batterie quand le contact est coupé, certaines lampes intérieures sont automatiquement arrêtées après un certain temps.

## Climatisation

Systèmes de climatisation .....	128
Bouches d'aération .....	134
Maintenance .....	135

## Systèmes de climatisation

### Chauffage et ventilation

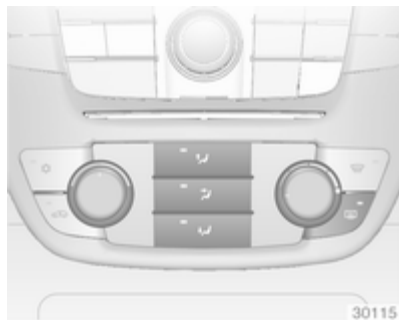

Commandes pour :

- Température
- Répartition de l'air
- Vitesse de soufflerie

Lunette arrière chauffante  ↪ 38.



### Température

rouge = chaud

bleu = froid

Le chauffage n'est vraiment efficace que lorsque le moteur a atteint sa température normale de fonctionnement.

### Répartition de l'air

-  = vers le pare-brise et les vitres latérales avant
-  = vers la tête via les bouches d'aération réglables.
-  = vers les pieds

Toutes les combinaisons sont possibles.

### Vitesse de soufflerie



Régler le débit d'air en sélectionnant la vitesse de soufflerie souhaitée.



## Climatisation



Outre le système de chauffage et de ventilation, la climatisation offre les fonctions suivantes :

-  = Refroidissement
-  = Recyclage d'air
-  = Dégivrage et désembuage

Sièges chauffants ⇨ 48, sièges ventilés ⇨ 49.

### Refroidissement

Activé avec le bouton , uniquement lorsque le moteur et la soufflerie tournent.

Le système de climatisation refroidit et déshumidifie l'air dès que la température extérieure est légèrement supérieure au point de gel. Il peut alors se former de la condensation qui se traduit par un écoulement sous le véhicule.

Si aucun refroidissement ni aucune déshumidification ne sont souhaités, éteindre le refroidissement pour économiser le carburant.

### Recyclage d'air

Actionnement avec le bouton .

#### Attention



Le système de recyclage d'air réduit le renouvellement de l'air intérieur. En utilisation sans refroidissement, l'humidité de l'air augmente et les vitres peuvent se recouvrir de buée. On observe une baisse de la qualité de l'air, ce qui peut se traduire par des signes de fatigue chez les passagers.

Dans des conditions d'air ambiant chaud et très humide, le pare-brise peut s'embuer de l'extérieur quand l'air froid est envoyé dessus. Si le pare-brise s'embue de l'extérieur, activer l'essuie-glace avant et désactiver .

Répartition d'air sur  : le recyclage d'air est désactivé.



### Refroidissement maximal

Ouvrir brièvement les vitres pour évacuer rapidement l'air chaud.

- Refroidissement  en marche.
- Recyclage d'air  en marche.
- Appuyer sur le commutateur de répartition d'air .
- Placer le commutateur de température sur le niveau le plus froid.
- Régler la vitesse de soufflerie au maximum.
- Ouvrir toutes les bouches.

## Désembuage et dégivrage des vitres



- Appuyer sur le bouton  : la soufflerie passe automatiquement en vitesse maximale, la répartition d'air est dirigée vers le pare-brise.
- Enclencher le refroidissement .
- Commutateur de température sur le niveau le plus chaud.
- Activer la lunette arrière chauffante .
- Ouvrir les bouches d'aération latérales selon les besoins et les diriger vers les vitres latérales.



## Climatisation électronique

Il y a deux versions de la climatisation : à zone unique de régulation de la température ou à zone double. La climatisation à zone double permet des températures de climatisation différentes entre le côté conducteur et le côté passager avant.



### Commandes pour zone unique :



- température ;
- répartition de l'air ;
- vitesse de soufflerie.

- AUTO** = Mode Automatique  
 = Recyclage d'air  
 = Désembuage et dégivrage



### Commandes pour zone double :

- température côté conducteur ;
- répartition de l'air ;
- vitesse de soufflerie ;
- température du côté de passager avant.

- AUTO** = Mode Automatique  
 = Recyclage d'air  
 = Désembuage et dégivrage

Lunette arrière chauffante  ↗ 38.

La température présélectionnée est automatiquement régulée. En mode automatique, la vitesse de la soufflerie et la répartition de l'air régulent automatiquement le débit d'air.

Le système peut être réglé manuellement via les commandes de répartition de l'air et de débit.



Les données sont indiquées sur l'affichage de la climatisation.

L'aspect peut être différent selon qu'il s'agisse d'une climatisation à zone unique ou à zone double.

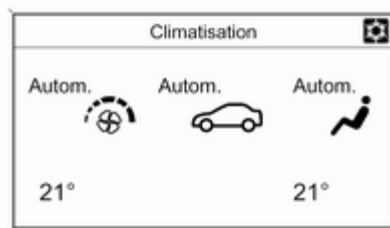

Toute modification de réglage apparaît pendant quelques secondes sur l'affichage d'informations.

Les réglages de la climatisation sont mémorisés dans la clé utilisée pour verrouiller le véhicule.

Le système de climatisation automatique fonctionne uniquement avec le moteur en marche.

## Mode Automatique AUTO

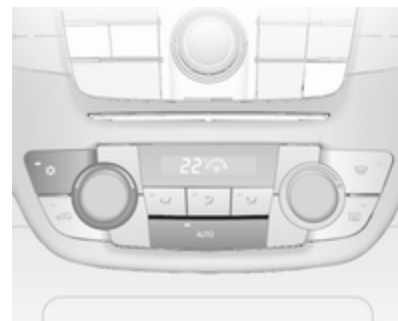

Réglage de base en vue d'un confort maximum :

- Appuyer sur le bouton **AUTO** ; la climatisation est activée automatiquement.
- Ouvrir toutes les bouches d'aération.
- Climatisation à zone unique : Régler la température souhaitée à l'aide du bouton rotatif gauche.
- Le réglage recommandé est de 22 °C.

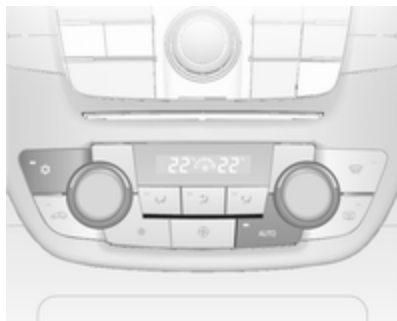

- Climatisation à zone double : Régler les températures souhaitées pour le conducteur et le passager avant à l'aide des boutons rotatifs gauche et droit.

La régulation de la vitesse de soufflerie en mode automatique peut être modifiée dans le menu **Réglages**.

Personnalisation du véhicule ⇨ 110.

Toutes les bouches d'aération sont actionnées automatiquement en mode automatique. Les bouches d'aération doivent donc toujours rester ouvertes.

### Présélection de la température





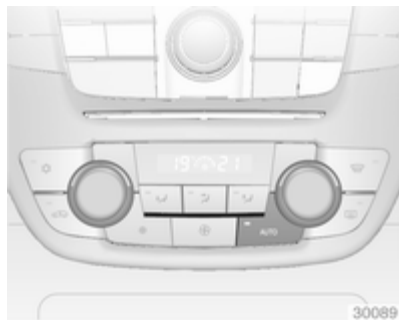

La température peut être réglée à la valeur désirée.



Climatisation à zone double : pour un réglage commun de la température, utiliser le menu **Réglages**.

### Désembuage et dégivrage des vitres

- Appuyer sur le bouton .
- Appuyer sur le bouton de refroidissement .
- La température et la répartition d'air se règlent automatiquement et la soufflerie fonctionne à grande vitesse.
- Activer la lunette arrière chauffante .
- Pour revenir au mode précédent : appuyer sur le bouton .

### Réglages manuels

Les réglages de la climatisation peuvent être modifiés en actionnant les boutons et les boutons rotatifs comme suit. Une modification de réglage désactivera le mode automatique.

### Vitesse de soufflerie pour climatisation à zone unique

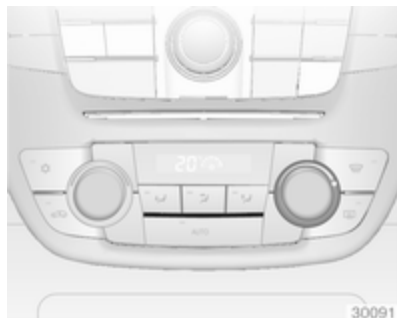



Tourner le bouton rotatif droit. La vitesse de soufflerie sélectionnée est indiquée par un certain nombre de segments sur l'affichage.

Si la soufflerie est arrêtée, la climatisation l'est également.

Pour revenir en mode automatique : Appuyer sur le bouton **AUTO**.

### Vitesse de soufflerie pour climatisation à zone double





Appuyer sur le bouton gauche  pour diminuer ou sur le bouton droit  pour augmenter la vitesse de soufflerie. La vitesse de soufflerie est indiquée par un certain nombre de segments sur l'affichage.

En maintenant le bouton gauche enfoncé plus longtemps, la soufflerie et le refroidissement sont arrêtés.

En maintenant le bouton droit enfoncé plus longtemps, la soufflerie tourne à sa vitesse maximale.

Pour revenir en mode automatique : Appuyer sur le bouton **AUTO**.

### répartition de l'air ;

Appuyer sur ,  ou  selon le réglage souhaité. L'activation est signalée par la LED dans le bouton.

 = vers le pare-brise et les vitres latérales avant.

 = vers la tête via les bouches d'aération réglables.

 = vers les pieds.

Des combinaisons sont possibles.

Retour à la répartition d'air automatique : Désactiver le réglage correspondant ou appuyer sur le bouton **AUTO**.

### Refroidissement

Activer ou désactiver avec le bouton .

Le système de climatisation refroidit et déshumidifie l'air quand la température extérieure est supérieure au point de gel. Il peut alors se former de la condensation qui se traduit par un écoulement sous le véhicule.

Si aucun refroidissement ni aucune déshumidification ne sont souhaités, éteindre le refroidissement pour économiser le carburant.

### Recyclage d'air automatique en commande de climatisation à zone double

Le recyclage d'air automatique dispose d'un capteur d'humidité d'air qui admet automatiquement de l'air extérieur si l'humidité de l'air intérieur est trop élevée.

### Mode de recyclage d'air manuel

Actionnement avec le bouton .

#### Attention

Le système de recyclage d'air réduit le renouvellement de l'air intérieur. En utilisation sans refroidissement, l'humidité de l'air augmente et les vitres peuvent se recouvrir de buée. On observe une baisse de la qualité de l'air, ce qui peut se traduire par des signes de fatigue chez les passagers.

Dans des conditions d'air ambiant chaud et très humide, le pare-brise peut s'embuer de l'extérieur quand l'air froid est envoyé dessus. Si le pare-brise s'embue de l'extérieur, activer l'essuie-glace avant et désactiver .

### Réglages de base

Certains réglages peuvent être changés dans le menu **Réglages** de l'affichage d'informations. Personnalisation du véhicule  110.

### Chauffage auxiliaire

#### Chauffage d'appoint

Quickheat est un chauffage électrique d'appoint qui chauffe automatiquement l'habitacle plus rapidement.

## Bouches d'aération

### Bouches d'aération réglables



Pour ouvrir une bouche d'aération, tourner la molette sur **I**. Régler la quantité d'air sortant de la bouche d'aération en tournant la molette.



Régler la direction du flux d'air en faisant basculer et pivoter les lamelles.

Pour fermer une bouche d'aération, tourner la molette sur **O**.

### **⚠ Attention**

Ne pas attacher d'objet aux lamelles des bouches d'aération. Risque de dommage et de blessure en cas d'accident.

## **Bouches d'aération fixes**

D'autres bouches d'aération se trouvent sous le pare-brise et les vitres latérales ainsi que dans les espaces pour les pieds.

## **Maintenance**

### **Prise d'air**

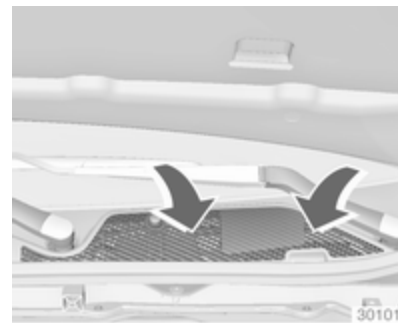

La prise d'air dans le compartiment moteur, à l'extérieur devant le pare-brise, ne doit pas être encombrée. Le cas échéant, enlever les feuilles, les saletés ou la neige.

### **Filtre à pollens**

#### **Filtration de l'air de l'habitacle**

Un filtre à particules épure l'air de l'habitacle des poussières, des suies, des pollens et des spores.

### Filtre au charbon actif

En plus du filtre à particules, le filtre à charbon actif élimine les odeurs.

Le remplacement du filtre doit être effectué au cours de l'entretien normal.

### Fonctionnement normal de la climatisation

Pour assurer un fonctionnement parfait et constant, faire fonctionner le système de refroidissement une fois par mois pendant quelques minutes, quel que soit le temps ou la saison. Le refroidissement n'est pas possible quand la température extérieure est trop basse.

### Service

Pour une performance optimale du refroidissement, il est recommandé de vérifier annuellement, à partir de la troisième année de mise en circulation du véhicule, le système de climatisation, y compris :

- Test de fonctionnement et de pression.
- Fonctionnement du chauffage.
- Vérification de l'étanchéité.
- Contrôle de la courroie d'entraînement.
- Nettoyage du condenseur et de la purge d'évaporateur.
- Contrôle des performances.



## Conduite et utilisation

Conseils de conduite .....	137
Démarrage et utilisation .....	137
Gaz d'échappement .....	140
Boîte automatique .....	142
Boîte manuelle .....	146
Systèmes d'entraînement .....	147
Freins .....	147
Systèmes de contrôle de conduite .....	150
Régulateur de vitesse .....	155
Systèmes de détection d'objets .	156
Carburant .....	162
Remorquage .....	166

## Conseils de conduite

### Contrôle du véhicule

#### **Ne jamais rouler avec le moteur arrêté**

De nombreux systèmes ne fonctionneront plus dans ce cas (p. ex. le servofrein, la direction assistée). Conduire de cette façon constitue un danger pour vous et pour les autres.

#### **Pédales**

Afin d'empêcher le blocage de la pédale, la zone sous les pédales ne doit pas être recouverte d'un tapis.

## Démarrage et utilisation

### Rodage d'un véhicule neuf

Pendant les premiers déplacements, ne pas freiner brusquement si cela n'est pas nécessaire.

Au cours du premier trajet, de la fumée peut se former en raison de la cire et de l'huile qui s'évaporent du système d'échappement. Stationner le véhicule à l'air libre un moment après le premier trajet et éviter de respirer les vapeurs.

La consommation d'huile moteur et de carburant peut se révéler plus élevée et le processus de nettoyage du filtre à particules (pour diesel) peut avoir lieu plus souvent.

Filtre à particules pour diesel ⇨ 140.

## Positions de la serrure de contact

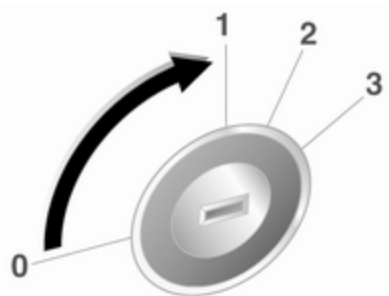

30051

- 0 = Contact coupé
- 1 = Blocage de direction déverrouillé, contact coupé
- 2 = Contact mis, pour moteur diesel : préchauffage
- 3 = Démarrer

## Prolongation de l'alimentation des accessoires

Les systèmes électroniques suivants peuvent continuer de fonctionner jusqu'à ce que la porte du conducteur soit ouverte ou encore pendant 10 minutes après que le contact est coupé :

- Lève-vitres électriques
- Toit ouvrant
- Prises de courant

L'alimentation de l'Infotainment System continuera de fonctionner encore pendant 30 minutes ou jusqu'à ce que la clé soit retirée du contact, qu'une porte soit ouverte ou pas.

## Démarrage du moteur

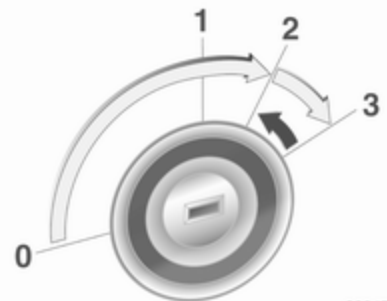

30047

Boîte manuelle : actionner l'embrayage.

Boîte automatique : actionner le frein et déplacer le levier sélecteur en **P** ou **N**.

Ne pas actionner la pédale d'accélérateur.

Moteur diesel : tourner la clé en position **2** pour le préchauffage jusqu'à ce que le témoin  s'éteigne.

Tourner brièvement la clé en position **3** et la relâcher : une procédure automatique actionne le démarreur

avec un léger délai jusqu'à ce que le moteur tourne, voir Commande automatique du démarreur.

Avant de redémarrer ou pour arrêter le moteur, ramener la clef de contact en position **0**.

### Démarrage du véhicule à basses températures

Le démarrage du moteur sans chauffage auxiliaire est possible jusqu'à -25 °C pour les moteurs diesel et -30 °C pour les moteurs essence. Il faut juste choisir une huile moteur de viscosité adaptée, le carburant correct, effectuer les entretiens prescrits et avoir une batterie suffisamment chargée. À des températures inférieures à -30 °C, la boîte automatique a besoin d'un temps de chauffage d'environ 5 minutes. Le levier sélecteur doit se trouver en position **P**.

### Commande automatique du démarreur

Cette fonction commande la procédure de démarrage du moteur. Le conducteur ne doit pas maintenir la clé en position **3**. Une fois lancé, le

système continuera à démarrer le moteur automatiquement jusqu'à ce que ce dernier tourne. En raison de la procédure de contrôle, le moteur démarre après un léger délai.

Causes possibles d'un moteur ne voulant pas démarrer :

- pédale d'embrayage non enfoncée (boîte manuelle) ;
- pédale de frein non enfoncée ou levier sélecteur pas en **p** ou **n** (boîte automatique) ;
- temps imparti écoulé.

### Réchauffement du moteur turbo

Après le lancement, le couple moteur disponible peut être réduit pendant quelques instants, notamment lorsque le moteur est froid, en vue de permettre au système de lubrification d'assurer la protection totale du moteur.

### Coupure d'alimentation en décélération

L'alimentation en carburant est automatiquement coupée en décélération, c'est-à-dire quand le véhicule roule et qu'un rapport est engagé, mais que la pédale d'accélérateur est relâchée.

### Stationnement

- Ne pas stationner le véhicule au-dessus d'un sol facilement inflammable. En effet, le sol pourrait s'enflammer en raison de températures élevées du système d'échappement.
- Toujours serrer le frein de stationnement. Actionner le frein de stationnement manuel sans enfoncer le bouton de déverrouillage. Dans une pente ou dans une côte, le serrer aussi fort que possible. Enfoncer la pédale de frein en même temps pour réduire l'effort d'actionnement.

Pour les véhicules avec frein de stationnement électrique, tirer le commutateur (P).

- Couper le moteur et le contact. Tourner le volant jusqu'à ce que le blocage de la direction s'enclenche (antivol).
  - Lorsque le véhicule est sur une route plane ou en côte, engager la première ou mettre le levier sélecteur sur **P** avant de couper le contact. Dans une côte, diriger les roues avant à l'opposé de la bordure du trottoir.
- Lorsque le véhicule est stationné dans une descente, engager la marche arrière ou mettre le levier sélecteur sur **P** avant de couper le contact. Diriger les roues avant vers la bordure du trottoir.
- Verrouiller le véhicule et activer l'alarme antivol.

### Remarque

En cas d'accident avec déploiement d'airbag, le moteur est automatiquement éteint si le véhicule s'arrête dans un temps prédéterminé.

## Gaz d'échappement

### ⚠ Danger

Les gaz d'échappement contiennent du monoxyde de carbone incolore et inodore mais néanmoins nocif. Danger de mort en cas d'inhalation.

Si des gaz d'échappement pénètrent dans l'habitacle, ouvrir les vitres. Faire remédier à la cause de la défaillance par un atelier.

Éviter de rouler avec le coffre ouvert car des gaz d'échappement pourraient pénétrer dans le véhicule.

## Filtere à particules (pour diesel)

Le système de filtre à particules pour diesel filtre les particules de suie nocives dans les gaz d'échappement du moteur. Le système dispose d'une fonction d'autonettoyage qui s'effectue automatiquement en roulant et

sans avertissement. Le filtre est nettoyé régulièrement par combustion à haute température des particules de suie retenues. Ce procédé se fait automatiquement dans certaines conditions de conduite et peut durer jusqu'à 25 minutes. En général, cela nécessite entre 7 et 12 minutes. Pendant ce temps, la consommation de carburant peut augmenter. Le développement de fumées et d'odeur est normal.



Dans certaines conditions de conduite, par exemple en cas de petits trajets, le système ne peut pas se nettoyer automatiquement.

Si le nettoyage du filtre est requis et si les conditions de circulation antérieures n'ont pas permis un nettoyage automatique, cela sera signalé par le témoin  et **CodE 55** dans le centre d'informations du conducteur. Dans les véhicules avec affichage de niveau supérieur, un message d'avertissement apparaît sur l'affichage.

 s'allume quand le filtre à particules est rempli. Lancer le processus de nettoyage dès que possible.

 clignote quand le filtre à particules pour diesel a atteint son niveau de remplissage maximal. Lancer immédiatement le processus de nettoyage pour éviter d'endommager le moteur.

### Processus de nettoyage

Pour activer le processus de nettoyage, continuer à rouler et garder un régime moteur supérieur à 2000 tr/min. Si nécessaire, rétrograder. Le nettoyage du filtre à particules pour diesel est alors lancé.

Si  s'allume en plus ou si un message d'avertissement apparaît dans l'affichage de niveau supérieur, le nettoyage n'est pas possible, prendre contact avec un atelier.

#### Avertissement

Si le processus de nettoyage est interrompu, il y a un risque de provoquer de graves dégâts au moteur.



Le nettoyage s'opère plus rapidement lorsque le régime et la charge du moteur sont élevés.

Ne pas éteindre le moteur tant que le processus de nettoyage n'est pas terminé. Cela est indiqué par le témoin  éteint.

### Catalyseur

Le catalyseur réduit la quantité de substances nocives dans les gaz d'échappement.

#### Avertissement

Des qualités de carburant autres que celles mentionnées aux pages  162,  223 pourraient endommager le catalyseur ou les composants électroniques.

L'essence non brûlée surchauffe et endommage le catalyseur. Il faut donc éviter d'utiliser excessivement le démarreur, de rouler jusqu'à ce que le réservoir soit vide et de démarrer le moteur en poussant le véhicule ou en le remorquant.

En cas de ratés, de fonctionnement irrégulier du moteur, de réduction des performances du moteur ou d'autres problèmes inhabituels, faire remédier à la cause de la défaillance dès que possible. En cas d'urgence, il est possible de continuer à rouler pendant une brève période, à faible régime et à vitesse réduite.

## Boîte automatique

### Boîte de vitesses automatique

La boîte automatique permet un passage de vitesse automatique (mode automatique) ou un passage de vitesse manuel (mode manuel).

### Affichage de la transmission

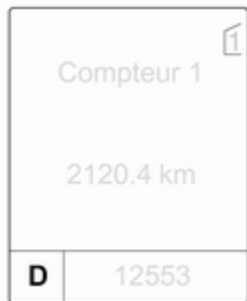

Le mode ou rapport sélectionné est indiqué sur l'affichage de transmission.

## Levier sélecteur



- P** = position de stationnement, les roues sont bloquées, à n'engager que si le véhicule est à l'arrêt et que le frein de stationnement est serré.
- R** = marche arrière, à n'engager que si le véhicule est à l'arrêt.
- N** = Neutre (point mort)
- D** = Mode automatique avec tous les rapports

Le levier sélecteur est verrouillé en **P** et peut uniquement être déplacé quand le contact est mis et que la pédale de frein est enfoncée.



Si la pédale de frein n'est pas enfoncée, le témoin  s'allume.

Si le levier sélecteur n'est pas en **P** quand le contact est coupé, les témoins  et **P** clignotent.

Pour engager le levier en **P** ou **R**, appuyer sur le bouton de déverrouillage.

Le moteur ne peut démarrer que si le levier est en position **P** ou **N**. Quand la position **N** est sélectionnée, enfoncer la pédale de frein ou serrer le frein de stationnement avant de démarrer.

Ne pas actionner la pédale d'accélérateur en changeant de vitesse. Ne jamais actionner en même temps la pédale d'accélérateur et la pédale de frein.

Lorsqu'un rapport est sélectionné, le véhicule démarre lentement quand le frein est desserré.

### Frein moteur

Pour utiliser l'effet du frein moteur, rétrograder à temps en cas de conduite en pente, voir Mode manuel.

### Désenlèvement du véhicule

L'alternance marche avant / marche arrière est uniquement autorisée si le véhicule est enlisé dans du sable, de la boue ou de la neige. Déplacer le levier sélecteur entre les positions **D** et **R** de manière répétée. Ne pas emballer le moteur et éviter toute accélération brusque.

### Stationnement

Serrer le frein de stationnement et engager le levier sur **P**.

La clé de contact ne peut être retirée que lorsque le levier sélecteur est en position **P**.

### Mode manuel



Déplacer le levier sélecteur de la position **D** vers la gauche puis vers l'avant ou l'arrière.

**+** = Passage au rapport supérieur

**-** = Passage au rapport inférieur

Si un rapport supérieur est engagé à trop faible vitesse ou un rapport inférieur à trop haut régime, aucun changement de vitesse n'a lieu. Ceci

entraîne l'apparition d'un message dans l'affichage d'informations du conducteur.

En mode manuel et à hauts régimes du moteur, la boîte de vitesses ne passe pas automatiquement à un rapport supérieur.

### Programmes de conduite électronique

- Après un démarrage à froid, le programme de température de service amène rapidement le catalyseur à la température nécessaire en augmentant le régime moteur.
- La fonction de passage automatique en position **N** met automatiquement la boîte de vitesses au point mort lorsque le véhicule est arrêté et qu'un rapport de marche avant est engagé et que la pédale de frein est enfoncée.
- Lorsque le mode Sport est engagé, le changement de vitesse se fait à des régimes supérieurs (sauf quand le régulateur de vitesse est enclenché). Mode Sport ⇨ 152.

- Des programmes spéciaux adaptent automatiquement les points de changement de vitesse en cas de montées ou de descentes.



### Kickdown

Si la pédale d'accélérateur est enfoncée au maximum en mode automatique, la boîte de vitesses passe à un rapport inférieur en fonction du régime moteur.

### Protection contre la surchauffe

En cas de surchauffe de la boîte de vitesses due à des températures extérieures élevées ou à un style de conduite sportif, le couple et la vitesse maximale du moteur peuvent être momentanément réduits.

### Défaillance

En cas de défaillance, le témoin  s'allume. En plus, un code chiffré ou un message de véhicule est affiché dans le centre d'informations du conducteur. Messages du véhicule  101.

La boîte de vitesses ne change plus automatiquement. Il est possible de continuer à rouler en changeant de vitesse manuellement.

Seul le plus haut rapport est disponible. Selon la défaillance, il se peut que la 2e vitesse soit aussi disponible en mode manuel. N'engager de vitesse qu'avec le véhicule à l'arrêt.

Faire remédier à la cause du problème par un atelier.

### Coupure de courant

En cas de coupure de courant, le levier sélecteur ne peut pas être déplacé hors de la position **P**. La clé de contact ne peut pas être enlevée du contact d'allumage.

Si la batterie est déchargée, effectuer le démarrage par câble  207.

Si la batterie n'est pas la cause de la défaillance, déverrouiller le levier sélecteur et retirer la clé du contact d'allumage.

### Déverrouillage du levier sélecteur

1. Serrer le frein de stationnement

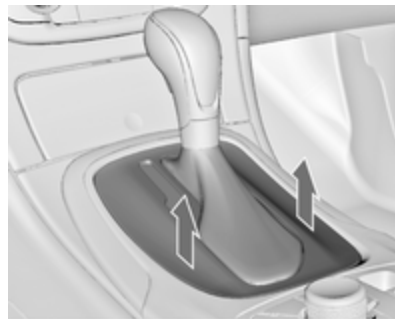

2. Détacher la garniture du levier sélecteur à l'arrière de la console centrale, la replier vers le haut et la faire tourner vers la gauche.



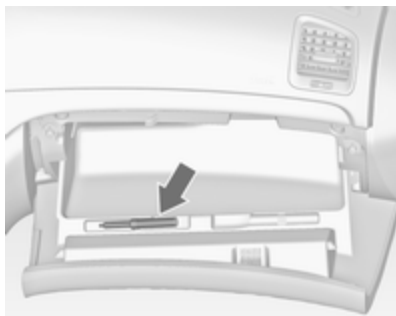

3. Prendre l'outil spécial se trouvant sur la face intérieure du couvercle de boîte à gants.

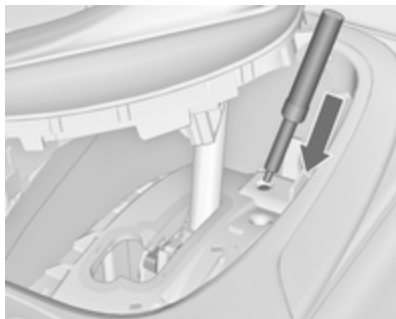

4. L'introduire aussi loin que possible dans l'ouverture et déplacer le levier sélecteur de la position **P** ou **N**. Si le levier sélecteur est à nouveau ramené en position **P** ou **N**, il sera à nouveau bloqué dans cette position. Faire corriger la cause de la coupure de courant par un atelier.
5. Reposer la garniture de levier sur la console centrale et la remonter.

### Enlever la clé du commutateur d'allumage.

1. Prendre l'outil spécial se trouvant sur la face intérieure du couvercle de boîte à gants.

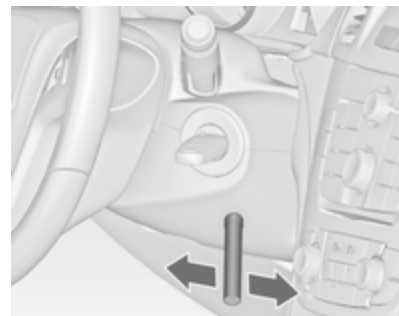

2. Introduire l'outil spécial aussi loin que possible dans l'ouverture sous la serrure de contact et le pivoter légèrement.

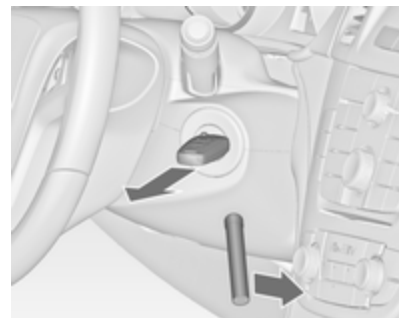

3. Tourner l'outil spécial vers l'avant et enlever la clé de la serrure de contact. Plusieurs tentatives peuvent être nécessaires pour parvenir à enlever la clé.

## Boîte manuelle

### Boîte de vitesses manuelle



Pour engager la marche arrière, enfoncer le bouton de déverrouillage se trouvant sur le levier avec le véhicule à l'arrêt et engager le rapport.

Si le rapport ne s'engage pas, amener le levier au point mort, relâcher la pédale d'embrayage puis débrayer à nouveau ; réessayer de passer la marche arrière.

Ne pas laisser patiner l'embrayage inutilement.

Lors de la manœuvre, enfoncer la pédale d'embrayage à fond. Ne pas utiliser la pédale comme repose-pied.

#### Avertissement

Il n'est pas recommandé de conduire en gardant la main sur le levier sélecteur.

## Systèmes d'entraînement

### Transmission intégrale

La transmission intégrale améliore la stabilité et les caractéristiques de conduite et aide à obtenir la meilleure tenue de route possible quelle que soit l'état de la chaussée. Le système est toujours actif et ne peut pas être désactivé.

Le couple est distribué en continu entre les roues de l'essieu avant et arrière, en fonction des conditions de conduite. En outre, le couple entre les roues arrière est distribué en fonction de l'état de la chaussée.

Pour une performance optimale du système, les pneus du véhicule ne devraient pas présenter des degrés d'usure différents.

Si un message de service est affiché dans le centre d'informations du conducteur, le système peut avoir des fonctionnalités limitées (ou être totalement désactivé dans certains cas,

c.-à-d. que le véhicule est uniquement entraîné par les roues avant). Prendre contact avec un atelier. Remorquage du véhicule ⇨ 209.

## Freins

Le système de freinage possède deux circuits indépendants l'un de l'autre.

Si un circuit de freinage est défaillant, le véhicule peut toujours être freiné grâce à l'autre circuit de freinage. Toutefois, le freinage n'est obtenu qu'en enfonçant la pédale de frein fermement. Un effort nettement supérieur doit être exercé. La distance de freinage est plus longue qu'habituellement. Prendre contact avec un atelier avant de poursuivre votre déplacement.

Quand le moteur ne tourne pas, l'assistance du servofrein disparaît une fois que la pédale de frein a été actionnée une ou deux fois. Le freinage n'est pas réduit, mais il nécessite une force beaucoup plus grande. Il est particulièrement important de garder cela à l'esprit quand le véhicule est remorqué.

Témoin (D) ⇨ 91.

## Antiblocage de sécurité

L'antiblocage de sécurité (ABS) empêche que les roues ne se bloquent.

Dès qu'une roue a tendance à bloquer, l'ABS module la pression de freinage de la roue incriminée. Le véhicule puisse toujours être dirigé, même en cas de freinage d'urgence.

La régulation ABS est identifiable à la pulsation de la pédale de frein et au bruit du processus de régulation.

Afin d'obtenir un freinage optimal, enfoncer la pédale de frein à fond pendant toute la durée du freinage malgré la pulsation de la pédale de frein. Ne pas réduire la pression sur la pédale.

Avant de prendre la route, le système procède à un test de fonctionnement automatique qui pourrait être perceptible.

Témoin (ABS) ⇨ 92.

## Feux stop adaptatifs

En cas de freinage maximal, les trois feux stop clignotent pendant la durée de la régulation de l'ABS.

## Défaillance

### ⚠ Attention

En cas de défaillance de l'ABS, les roues peuvent avoir tendance à se bloquer en cas de freinage brutal. Les avantages de l'ABS ne sont plus disponibles. Lors d'un freinage brutal, le véhicule ne peut plus être dirigé et peut dérapier.

Faire remédier à la cause du problème par un atelier.

## Frein de stationnement

### Frein de stationnement manuel



Serrer toujours le frein de stationnement sans actionner le bouton de déverrouillage. Dans une pente ou dans une côte, le serrer aussi fort que possible.

Pour desserrer le frein de stationnement, soulever un peu le levier, appuyer sur le bouton de déverrouillage et abaisser complètement le levier.

Pour réduire les efforts d'actionnement du frein de stationnement, enfoncer en même temps la pédale de frein.

Témoin (I) ⇨ 91.

## Frein de stationnement électrique



### Serrage quand le véhicule est à l'arrêt

Tirer le commutateur (P), le frein de stationnement électrique se serre automatiquement avec une force adéquate. Pour un serrage maximal, p.

ex. en cas de stationnement avec une remorque ou dans une pente, tirer deux fois le commutateur (P).

Le frein de stationnement électrique peut toujours être actionné, même avec le contact coupé.

Ne pas actionner le frein de stationnement électrique trop souvent quand le moteur ne tourne pas, car cela déchargera la batterie.

Avant de quitter le véhicule, vérifier l'état du frein de stationnement électrique.

Témoin (P) ⇨ 91.

### Desserrage

Mettre le contact. Garder la pédale de frein enfoncée, puis pousser le commutateur (P).

### Aide au démarrage

En enfonçant la pédale d'embrayage (boîte manuelle) ou en engageant un rapport (boîte automatique), puis en enfonçant la pédale d'accélérateur, le frein de stationnement électrique se

desserre automatiquement. Cela n'est pas possible si le commutateur est tiré en même temps.

Cette fonction facilite aussi le démarrage en côte.

Des démarrages en trombe peuvent réduire la durée de vie des pièces d'usure.

### Freinage dynamique en roulant

Quand le véhicule roule et que le commutateur (P) est gardé tiré, le frein de stationnement électrique décélérera le véhicule, mais ne s'appliquera pas de manière statique.

Dès que le commutateur (P) est relâché, le freinage dynamique s'arrête.

### Défaillance

Le mode de défaillance du frein de stationnement électrique est signalé par un témoin (E) et par un code chiffré ou un message affiché dans le centre d'informations du conducteur. Messages du véhicule ⇨ 101.

Serrer le frein de stationnement : tirer et maintenir le commutateur (E) pendant plus de 5 secondes. Si le témoin (E) s'allume, le frein de stationnement électrique est serré.

Desserrer le frein de stationnement électrique : pousser et maintenir le commutateur (E) pendant plus de 2 secondes. Si le témoin (E) s'éteint, le frein de stationnement électrique est desserré.

Le témoin (E) clignote : le frein de stationnement électrique n'est pas totalement serré ou desserré. En cas de clignotement permanent, desserrer le frein de stationnement électrique, puis essayer à nouveau de le serrer.

## Assistance au freinage

Si la pédale de frein est enfoncée rapidement et avec force, l'effort de freinage maximal sera automatiquement appliqué.

Le fonctionnement de l'assistance au freinage peut se faire ressentir par une impulsion dans la pédale de frein et une résistance plus importante à l'enfoncement de la pédale de frein.

Maintenir une pression constante sur la pédale de frein tant qu'un freinage maximal est nécessaire. La force de freinage maximale se réduit automatiquement quand la pédale de frein est relâchée.

## Aide au démarrage en côte

Le système aide à empêcher tout mouvement involontaire lors du démarrage en côte.

Lorsque la pédale de frein est relâchée à l'arrêt dans une pente, les freins restent serrés pendant deux secondes supplémentaires. Les freins sont automatiquement relâchés dès que le véhicule commence à accélérer.

## Systèmes de contrôle de conduite

### Système antipatinage

Le système antipatinage (TC, Traction Control) est un composant de l'Electronic Stability Control.

Le système antipatinage améliore la stabilité de conduite lorsque c'est nécessaire, quels que soient le type de revêtement ou l'adhérence des pneus, empêchant ainsi les roues motrices de patiner.

Dès que les roues motrices commencent à patiner, la puissance délivrée par le moteur est réduite et la roue qui patine le plus est freinée individuellement. Ainsi, même sur chaussée glissante, la stabilité du véhicule est considérablement améliorée.

Le TC est fonctionnel dès que le témoin  s'éteint.

Quand le TC est actif,  clignote.

**⚠ Attention**

Ce dispositif de sécurité particulier ne doit pas vous pousser à adopter un style de conduite dangereux.

Adapter la vitesse aux conditions de circulation.

Témoin  ↻ 93.

**Désactivation**

Le TC peut être désactivé quand le patinage des roues est requis : appuyer sur le bouton  brièvement.

Le témoin  s'allume.

Le TC est réactivé en appuyant à nouveau sur le bouton .

Le TC est également réactivé la prochaine fois que le contact est mis.

**Electronic Stability Control**

L'Electronic Stability Control (ESC) améliore la stabilité de la conduite lorsque c'est nécessaire, quel que soit le type de surface de revêtement ou l'adhérence des pneus. Il comprend également une fonction antipatinage.

Dès que le véhicule menace de dériver (sous-virage, survirage), la puissance du moteur est réduite et les roues sont freinées individuellement. Ainsi, même sur chaussée glissante, la stabilité du véhicule est considérablement améliorée.

L'ESC est fonctionnel dès que le témoin  s'éteint.

Quand l'ESC est actif,  clignote.

**⚠ Attention**

Ce dispositif de sécurité particulier ne doit pas vous pousser à adopter un style de conduite dangereux.

Adapter la vitesse aux conditions de circulation.

Témoin  ↻ 93.

**Désactivation**

Pour une conduite très sportive, l'ESC peut être désactivé : maintenir le bouton  enfoncé pendant environ 7 secondes.

Le témoin  s'allume.

L'ESC est réactivé en appuyant à nouveau sur le bouton . Si le système TC a été désactivé auparavant, le TC et l'ESC sont tous deux réactivés.

L'ESC est également réactivé la prochaine fois que le contact est mis.

## Châssis mécatronique interactif

### Flex Ride

Le châssis mécatronique Flex Ride permet au conducteur de sélectionner parmi trois modes de conduite :

- Mode **SPORT** : appuyer sur le bouton **SPORT**, la LED s'allume.
- Mode **TOUR** : appuyer sur le bouton **TOUR**, la LED s'allume.
- Mode **NORMAL** : aucun des deux boutons **SPORT** et **TOUR** n'est enfoncé, aucune LED n'est allumée.

La désactivation des modes **SPORT** et **TOUR** s'effectue en appuyant une fois de plus sur le bouton correspondant.

Chaque mode du Flex Ride met en réseau les systèmes électroniques suivants :

- Contrôle électronique de l'amortissement.
- Commande de la pédale d'accélérateur.
- Commande de la direction.

- Transmission intégrale.
- Electronic Stability Control (ESC).
- Antiblocage de sécurité (ABS) avec contrôle de freinage dans les virages (CBC).
- Boîte de vitesses automatique.



### Mode Sport

Les réglages des systèmes sont adaptés à un style de conduite plus sportif :

- la suspension des amortisseurs devient plus dure pour offrir un meilleur contact avec la surface de la chaussée ;



- le moteur réagit plus rapidement à la pédale d'accélérateur ;
- l'assistance de la direction est réduite ;
- le couple moteur de la transmission intégrale est transmis davantage à l'essieu arrière ;
- les moments de changement de rapport de la boîte automatiques ont lieu plus tardivement ;
- avec le mode SPORT activé, l'éclairage des principaux instruments passe du blanc au rouge.

### Mode TOUR

Les réglages des systèmes sont adaptés à un style de conduite plus confortable :

- la suspension des amortisseurs réagit plus mollement ;
- la pédale d'accélérateur réagit selon les réglages standard ;
- l'assistance de direction est normale ;
- le couple moteur de la transmission intégrale est transmis principalement à l'essieu avant ;

- les moments de changement de rapport de la boîte automatiques ont lieu de manière plus souple ;
- l'éclairage des principaux instruments est blanc.

### Mode NORMAL

En mode NORMAL, aucun des deux boutons SPORT et TOUR n'est enfoncé, tous les réglages des systèmes correspondent aux valeurs standard.

### Commande du mode de conduite

Dans chaque mode de conduite, la commande de mode de conduite (DMC) détecte et analyse en permanence les caractéristiques réelles de conduite, les réactions du conducteur et l'état dynamique actif du véhicule. Si nécessaire, le module de commande de la DMC change automatiquement les réglages au sein du mode de conduite sélectionné ou, si de grandes variations sont détectées, le mode de conduite est modifié en ce qui concerne la longueur des variations.

Si, par exemple, le mode NORMAL est actif et que la DMC détecte un style de conduite sportif, la DMC modifie plusieurs réglages du mode normal en réglages sportifs. La DMC passe en mode SPORT en cas de style de conduite très nettement sportif.

Si, par exemple, le mode TOUR est actif et qu'un coup de frein soudain est nécessaire sur une route sinueuse, la DMC va détecter l'état dynamique du véhicule et va changer les réglages de la suspension en mode SPORT afin d'améliorer la stabilité du véhicule.

Quand les caractéristiques de conduite ou l'état dynamique du véhicule revient dans l'état initial, la DMC ré-établit les réglages du mode de conduite préalablement sélectionné.

### Réglages personnalisés du mode SPORT

Le conducteur peut sélectionner les fonctions du mode SPORT quand le bouton **SPORT** est enfoncé. Ces réglages peuvent être modifiés dans le

menu **Réglages** de l'affichage d'informations. Personnalisation du véhicule ↻ 110

### Flex Ride - Version OPC

Le fonctionnement de la version OPC du châssis mécatronique Flex Ride est identique à celui du système Flex Ride standard, à la différence que les modes offrent des caractéristiques de conduite plus sportives.



Le châssis mécatronique OPC Flex Ride permet au conducteur de sélectionner parmi trois modes de conduite :

- Mode OPC : appuyer sur le bouton **OPC**, la LED s'allume.
- Mode SPORT : appuyer sur le bouton **SPORT**, la LED s'allume.
- Mode NORMAL : aucun des deux boutons **SPORT** et **OPC** n'est enfoncé, aucune LED n'est allumée.

La désactivation des modes SPORT et OPC s'effectue en appuyant une fois de plus sur le bouton correspondant.

Chaque mode du OPC Flex Ride met en réseau les systèmes électroniques suivants :

- Contrôle électronique de l'amortissement.
- Commande de la pédale d'accélérateur.
- Commande de la direction.
- Transmission intégrale.
- Electronic Stability Control (ESC).
- Antiblocage de sécurité (ABS) avec contrôle de freinage dans les virages (CBC).

### Mode NORMAL

En mode NORMAL, aucun des deux boutons SPORT et OPC n'est enfoncé, tous les réglage des systèmes correspondent aux valeurs standard.

### Mode Sport

Les réglages des systèmes sont adaptés à un style de conduite plus sportif.

### Mode OPC

Les caractéristiques de conduite et l'état dynamique sont adaptés à des valeurs de performances élevées.

Dans ce mode, l'éclairage des principaux instruments passe au rouge.

### Réglages personnalisés du mode OPC

Le conducteur peut sélectionner les fonctions du mode OPC quand le bouton **OPC** est enfoncé. Ces réglages peuvent être modifiés dans le menu **Réglages** de l'affichage d'informations. Personnalisation du véhicule ↻ 110.

## Régulateur de vitesse

Le régulateur de vitesse peut mémoriser et maintenir des vitesses allant de 30 à 200 km/h. Descentes et montées peuvent provoquer des écarts par rapport à la vitesse mémorisée.

Pour des raisons de sécurité, le régulateur de vitesse ne peut être activé qu'après que vous ayez appuyé une fois sur la pédale de frein. Une activation en première vitesse n'est pas possible.





Ne pas activer le régulateur de vitesse lorsqu'une vitesse constante n'est pas conseillée.

Avec une boîte automatique, n'activer le régulateur de vitesse qu'en mode automatique.

Témoin   95.

### Mise en marche

Appuyer sur l'extrémité supérieure du commutateur à bascule , le témoin  s'éclaire en blanc.

### Activation

Accélérer jusqu'à la vitesse désirée et tourner la molette sur **SET/-** ; la vitesse actuelle est mémorisée et maintenue. Le témoin  s'allume en vert. La pédale d'accélérateur peut être relâchée.

Il est possible d'augmenter la vitesse en enfonçant la pédale d'accélérateur. Après relâchement de la pédale d'accélérateur, la vitesse mémorisée est rétablie.

Sur les véhicules à moteur diesel, il est possible de changer de vitesse avec le régulateur de vitesse activé.

### Augmentation de la vitesse



Avec le régulateur de vitesse activé, maintenir la molette sur **RES/+** ou la tourner brièvement plusieurs fois sur **RES/+** : la vitesse augmente en continu ou pas à pas.

En variante, accélérer jusqu'à la vitesse souhaitée et la mémoriser en tournant la molette sur **RES/+**.

### Diminution de la vitesse

Avec le régulateur de vitesse activé, maintenir la molette sur **SET/-** ou la tourner brièvement plusieurs fois sur **SET/-** : la vitesse diminue en continu ou pas à pas.

### Désactivation

Appuyer sur le bouton , le témoin  s'éclaire en blanc. Le régulateur de vitesse est désactivé. La vitesse mémorisée est maintenue.

Désactivation automatique :



- vitesse du véhicule inférieure à 30 km/h ;
- actionnement de la pédale de frein ;

- actionnement de la pédale d'embrayage sur les véhicules à moteur essence ;
- la pédale d'embrayage est enfoncée pendant quelques secondes sur les véhicules à essence ;
- levier sélecteur en position **N** ;
- plage de régime moteur très basse ;
- le système antipatinage ou l'Electronic Stability Control est entré en fonctionnement.

### Reprise de la vitesse mémorisée

Tourner la molette sur **RES/+** à une vitesse supérieure à 30 km/h. La vitesse mémorisée sera reprise.

### Désactivation

Appuyer sur l'extrémité inférieure du commutateur à bascule , le témoin  s'éteint. La vitesse mémorisée est effacée. Le fait de couper le contact efface aussi la vitesse mémorisée.

## Systèmes de détection d'objets

### Aide au stationnement



L'aide au stationnement facilite les manœuvres en mesurant la distance entre le véhicule et les obstacles et en émettant des signaux sonores. C'est toutefois le conducteur qui reste pleinement responsable de la manœuvre de stationnement.

Le système se compose de quatre capteurs à ultrasons situés dans chacun des pare-chocs, avant et arrière.

Témoin   92.

### Activation



Le système est automatiquement activé quand la marche arrière est engagée.

L'aide au stationnement avant peut aussi être activée à faible vitesse en appuyant sur le bouton .

Une LED allumée dans le bouton de l'aide au stationnement indique que le système est prêt à fonctionner.

Un obstacle est signalé par un signal sonore. L'intervalle entre les signaux sonores se réduit au fur et à mesure

que le véhicule se rapproche de l'obstacle. Quand la distance est inférieure à 30 cm, le signal sonore est continu.

### Désactivation

Pour désactiver le système, appuyer sur le bouton **P** .

La LED dans le bouton s'éteint et **Aide stationnement désactivée** est affiché dans le centre d'informations du conducteur.

Le système est désactivé automatiquement quand le véhicule roule à une certaine vitesse.

### Défaillance

En cas de défaillance dans le système, **P**  s'allume ou un message est affiché sur le centre d'informations du conducteur.

Si le système ne fonctionne pas en raison de conditions temporaires telles que de la neige recouvrant les capteurs, **P**  s'allume ou un message est affiché sur le centre d'informations du conducteur.

Messages du véhicule ⇨ 101.

## Aide avancée au stationnement

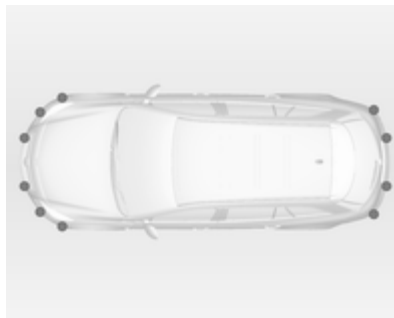

Le système d'aide avancée au stationnement guide le conducteur dans un emplacement de parking en lui donnant des instructions sur le centre d'informations du conducteur et en émettant des signaux acoustiques. C'est toutefois le conducteur qui reste pleinement responsable d'accepter ou pas l'emplacement de parking proposé par le système et responsable de la manœuvre de stationnement.

Le système utilise les capteurs du système d'aide au stationnement en combinaison avec deux capteurs additionnels des deux côtés du pare-chocs avant.

### Activation



Lors de la recherche d'un emplacement de parking, le système doit être activé en appuyant sur le bouton **P** .

Le système ne fonctionne qu'à une vitesse inférieure à 30 km/h.

La distance parallèle maximale autorisée entre le véhicule et la rangée des véhicules stationnés est de 1,8 m.

## Fonctionnement

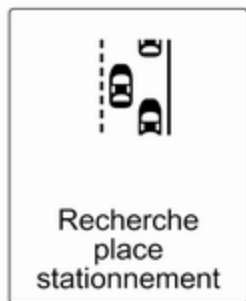

Quand le véhicule passe le long d'une rangée de voitures et que le système est activé, le système d'aide avancée au stationnement commence à rechercher une place de parking adéquate. Quand un emplacement approprié est détecté, des signaux acoustiques et visuels sont donnés sur le centre d'informations du conducteur.



La suggestion du système est acceptée quand le véhicule est arrêté par le conducteur dans les 10 mètres après émission du message. Le système calcule le trajet optimal pour stationner dans l'emplacement de parking. Ensuite, il guide le conducteur dans l'emplacement en lui donnant des instructions détaillées.



Les instructions sont :

- une remarque si la vitesse dépasse 30 km/h ;
- la demande d'arrêter le véhicule quand un emplacement de parking a été détecté ;
- le sens de la conduite pendant la manœuvre de stationnement ;
- la position du volant pendant le stationnement ;
- l'affichage d'une barre de progression pour certaines instructions.

Une manœuvre de stationnement réussie est signalée par le symbole de cible.



Si le conducteur n'arrête pas le véhicule dans les 10 mètres après que le système ait proposé un emplacement, le système commence à chercher un autre emplacement de parking adéquat.

### Changement du côté de stationnement

Le système est configuré pour rechercher des places de parking du côté passager. Pour détecter des places de parking du côté du conducteur, appuyer sur le bouton  pendant environ 2 seconds.

### Priorités d'affichage

Après avoir activé l'aide avancée au stationnement, un message apparaît sur le centre d'informations du conducteur. L'indication des messages plus importants tels que les messages du véhicule  101 est affichée. Après avoir confirmé le message en appuyant sur le bouton **SET/CLR**, les messages d'aide au stationnement sont à nouveau affichés et la manœuvre de stationnement peut se poursuivre.

### Désactivation

Le système est désactivé :

- en appuyant sur le bouton  ;
- en terminant avec succès la manœuvre de stationnement ;
- en roulant à plus de 30 km/h ;
- en coupant le contact.

La désactivation par le conducteur ou par le système pendant la manœuvre sera affichée par **Stationnement désactivé** dans le centre d'informations du conducteur.

### Défaillance

Un message apparaît dans le centre d'informations du conducteur quand :

- le système présente un défaut ;
- le conducteur n'effectue pas avec succès l'ensemble de la manœuvre de parking ;
- le système n'est pas opérationnel.

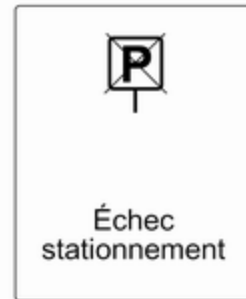

Si un objet est détecté pendant les instructions de stationnement, un **STOP** est affiché dans le centre d'informations du conducteur. Si l'objet disparaît, la manœuvre de parking se poursuit. Si l'objet n'est pas enlevé, le système est désactivé. Appuyer sur le

bouton  pour activer le système et rechercher un nouvel emplacement de stationnement.

### Remarques importantes concernant les aides au stationnement

#### Attention

Différentes surfaces réfléchissantes d'objets ou de vêtements ainsi que des sources externes de parasites peuvent, dans des conditions particulières, empêcher le système de reconnaître des obstacles.

#### Avertissement

Les performances du capteur peuvent être dégradées par la présence de glace ou de neige, par ex., sur le capteur.

Les performances des systèmes d'aide au stationnement peuvent être réduites en raison de la charge élevée.

Des conditions spécifiques s'appliquent si des véhicules de plus grande taille sont impliqués (p. ex. véhicules tout terrain, fourgonnette, camionnette). L'identification d'objet dans la partie supérieure du véhicule ne peut pas être garantie.

Des objets offrant une section transversale de réflexion fort étroite, tels que des objets étroits ou des matériaux souples, peuvent ne pas être détectés par le système.

Les systèmes d'aide au stationnement ne sont pas prévus pour aider les conducteurs à éviter une collision avec des objets inattendus.

#### Remarque

Le système d'aide au stationnement détecte automatiquement un dispositif d'attelage monté en usine. Il est désactivé quand la fiche est branchée.

Il peut arriver que le capteur détecte un objet qui n'existe pas (écho parasite), en raison de perturbations externes acoustiques ou mécaniques.

Le système d'aide au stationnement avancée peut ne pas répondre aux changements de l'espace de stationnement après avoir commencé la manœuvre de stationnement en créneau.

#### Avertissement de franchissement de ligne

Le système d'avertissement de franchissement de ligne observe les marquages au sol entre lesquels le véhicule se déplace à l'aide d'une caméra à l'avant. Le système détecte les changements de file et avertit le conducteur acoustiquement et visuellement en cas de changement de file inattendu.





Les critères de détection d'un changement de file inattendu sont :

- pas de manœuvre des clignotants ;
- pas d'actionnement de la pédale de frein ;
- pas d'actionnement actif de l'accélérateur ou prise de vitesse ;
- pas de manœuvre active du volant.

Si le conducteur est actif, aucun avertissement n'aura lieu.

### Activation

Le système d'avertissement de franchissement de ligne est activé en appuyant sur le bouton . La LED allumée dans le bouton indique que le système est activé. Quand le témoin  du combiné d'instruments s'allume en vert, le système est prêt à fonctionner.

Le système ne peut fonctionner qu'à des vitesses de véhicule supérieures à 60 km/h et si des marquages au sol sont présents.



Quand le système détecte un changement de file inattendu, le témoin  passe au jaune et clignote. Simultanément, un signal sonore retentit.



### Désactivation

Le système est désactivé en appuyant sur le bouton . La désactivation est signalée par un message sur le centre d'informations du conducteur.

Le système ne fonctionne pas à des vitesses inférieures à 60 km/h.

### Défaillance

Le système d'avertissement de franchissement de ligne peut ne pas fonctionner correctement si :

- le pare-brise n'est pas propre ;
- les conditions météorologiques sont mauvaises, comme des fortes pluies, de la neige, une exposition directe au soleil, des ombres.
- si aucun marquage au sol ne peut être détecté.

Si le système d'avertissement de franchissement de ligne détecte une de ces conditions, le témoin  s'allume en jaune.

En plus, un code ou un message d'avertissement est affiché dans le centre d'informations du conducteur.

## Carburant

### Carburant pour moteurs à essence

N'utiliser que des carburants sans plomb selon DIN EN 228<sup>1)</sup>.

Il est possible d'utiliser des carburants normalisés équivalents avec un taux d'éthanol de max. 10% en volume. Dans ce cas, utiliser uniquement du carburant qui répond à la norme DIN 51625.

Utiliser du carburant avec l'indice d'octane recommandé ⇨ 223. L'utilisation de carburant avec un indice d'octane trop bas peut réduire le couple et la puissance du moteur et augmenter légèrement la consommation de carburant.

#### Avertissement

Du carburant à l'indice d'octane trop bas peut entraîner une combustion incontrôlée et endommager le moteur.

#### Carburant pour moteurs adaptés à l'éthanol (E85)

À défaut du carburant E85, un mélange contenant une proportion d'éthanol différente ou un carburant normal RON 95 peut être utilisé pour faire le plein. Le système du calculateur de gestion moteur est automatiquement adapté en fonction de la proportion d'éthanol présente dans le carburant.

Le carburant E85 doit répondre à la norme CWA 15293 ou SS 155480.

Lorsque les températures sont inférieures ou égales à -10 °C environ, utiliser un mélange contenant une proportion d'essence plus élevée.

Avec le E85, le véhicule pourrait connaître des problèmes de démarrage à basses températures. Une proportion d'essence légèrement plus élevée améliore considérablement les caractéristiques de démarrage par temps froid.

Pendant la phase de réchauffement du moteur (à plus de +50 °C), le couple moteur baisse lorsque le carburant utilisé contient une proportion d'éthanol.

L'éthanol produit moins d'énergie au litre que l'essence. C'est pourquoi la consommation de carburant augmente avec l'E85 comparativement à l'essence. Par conséquent, un réservoir de carburant E85 couvre moins de kilomètres qu'un réservoir d'essence.

<sup>1)</sup> Uniquement pour la Russie : l'utilisation d'un carburant dont la qualité n'est pas conforme aux Règlements techniques en vigueur (Décret N° 118 du 27.02.2008 modifié par le décret N° 1076 du 30.12.2008) peut provoquer des dommages au moteur et entraîner la perte de tout droit de garantie.

### Avertissement

Certains additifs utilisés dans l'essence, en combinaison avec l'éthanol, peuvent réduire la qualité de conduite. C'est pourquoi il faut faire le plein d'essence tous les 10 000 km. Vider le réservoir au maximum avant de refaire le plein du véhicule.

## Carburant pour moteurs diesel

N'utiliser que du carburant diesel (gazole) qui répond à la norme DIN EN 590<sup>2)</sup>. Le carburant doit présenter une faible teneur en soufre (max. 10 ppm). Des carburants normalisés équivalents avec une teneur en biodiesel (= FAME selon EN14214) de max. 7% en volume (conformément à DIN 51628 ou normes équivalentes) peuvent être utilisés.

<sup>2)</sup> Uniquement pour la Russie : l'utilisation d'un carburant dont la qualité n'est pas conforme aux Règlements techniques en vigueur (Décret N° 118 du 27.02.2008 modifié par le décret N° 1076 du 30.12.2008) peut provoquer des dommages au moteur et entraîner la perte de tout droit de garantie.

Exception spécifique pour le Maroc : utiliser uniquement du diesel (gazole) 50 ppm.

Ne pas utiliser de fuel diesel pour moteurs marins, de fuel de chauffage, de carburants diesel fabriqués entièrement ou partiellement à partir de plantes comme par exemple huile de colza ou biodiesel, Aquazole et autres émulsions gazole-eau similaires. Il n'est pas autorisé de mélanger le diesel avec des carburants pour moteurs à essence afin de le diluer.

## Faire le plein



**⚠ Danger**

Avant de reprendre du carburant, arrêter le moteur ainsi que les chauffages externes avec chambre de combustion. Éteindre les téléphones mobiles.

Lors du remplissage du réservoir, respecter les prescriptions d'utilisation et de sécurité de la station-service.

**⚠ Danger**

Le carburant est inflammable et explosif. Ne pas fumer. Pas de flamme nue ou de formation d'étincelles.

Si une odeur de carburant se dégage dans le véhicule, faire immédiatement remédier au problème par un atelier.

**Avertissement**

En cas d'erreur de carburant, ne pas mettre le contact.

La trappe à carburant se trouve sur le côté arrière droit du véhicule.



La trappe de réservoir ne peut être ouverte que si le véhicule est déverrouillé. Ouvrir la trappe à carburant en la poussant.

**Version essence et diesel**

Pour ouvrir, tourner le bouchon lentement vers la gauche.

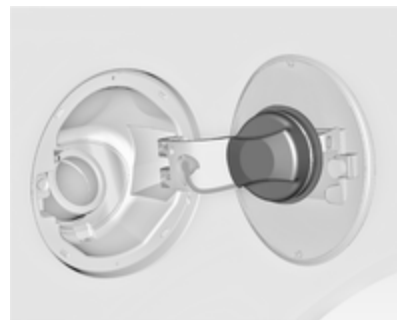

Le bouchon de remplissage peut être déposé dans le support sur la trappe à carburant.

Pour fermer, tourner le bouchon de remplissage vers la droite jusqu'au dé clic.

**Version éthanol E85**

Pour ouvrir, tourner le bouchon de remplissage d'un quart de tour vers la gauche.

Le bouchon de remplissage peut être déposé dans le support sur la trappe à carburant.



Pour fermer, tourner le bouchon de remplissage vers la droite (sens horaire) jusqu'à entendre trois clics, environ un quart de tour.

### Avertissement

Nettoyer aussitôt le carburant qui a débordé.

### Bouchon de remplissage

N'utiliser que des bouchons de remplissage d'origine. Les véhicules à moteur diesel et les véhicules roulant à l'éthanol sont équipés de bouchons de remplissage spécifiques.

## Consommation de carburant - Émissions de CO<sub>2</sub>

La détermination de la consommation de carburant est régulée par la directive européenne 715/2007 692/2008 A.

La directive est basée sur les habitudes courantes de conduite : on estime la conduite urbaine à environ  $\frac{1}{3}$  et la conduite extra-urbaine à environ  $\frac{2}{3}$ .

Les démarrages à froid et les phases d'accélération sont également pris en compte.

Un autre élément de la directive est l'indication de l'émission de CO<sub>2</sub>.

Les indications ne doivent pas être comprises comme une garantie quant à la consommation de carburant réelle du véhicule. La consommation de carburant dépend dans une large mesure du style de conduite ainsi que des conditions routières et du trafic.

Toutes les valeurs se rapportent au modèle de base européen avec équipement de série.

Le calcul de la consommation de carburant tient compte du poids à vide du véhicule, déterminé selon la réglementation. La présence d'équipements optionnels peut entraîner une légère augmentation de la consommation de carburant et des niveaux d'émission de CO<sub>2</sub> ainsi qu'une vitesse maximale un peu plus basse.

Consommation de carburant, émissions de CO<sub>2</sub> ⇨ 230.

## Remorquage

### Informations générales

Le dispositif d'attelage monté en usine est rabattu sous le pare-chocs arrière.

Nous vous recommandons de confier tout montage ultérieur à un atelier. Faire effectuer toute modification du véhicule qui concerne le système de refroidissement, les plaques de protection thermiques ou d'autres organes du véhicule. Utiliser uniquement un dispositif d'attelage homologué pour le véhicule.

Pour éviter d'endommager le véhicule, le hayon motorisé ne peut pas être manœuvré par la télécommande radio quand une remorque est raccordée électriquement.

Une fois monté, le dispositif d'attelage pourrait recouvrir l'ouverture de l'œillet de remorquage. Si c'est le cas, utiliser la barre d'attelage pour assurer le remorquage.

Cotes de montage du dispositif d'attelage monté en usine ⇨ 289.

### Caractéristiques de conduite et conseils pour le remorquage

Avant d'accrocher une remorque, lubrifier la boule d'attelage. Toutefois, il ne faut pas la lubrifier si un stabilisateur qui agit sur la boule est utilisé pour réduire les mouvements de lacet.

Pour les remorques avec mauvaise tenue de route et les remorques dont le poids total autorisé en charge supérieur à 1400 kg, l'utilisation d'un stabilisateur est fortement recommandée pour des vitesses supérieures à 80 km/h.

Si la remorque commence à balancer, ralentir, ne pas contre-braquer, freiner à fond si nécessaire.

En descente, engager le même rapport que pour monter la pente et rouler à plus ou moins la même vitesse.

Régler la pression de gonflage à la valeur pour pleine charge ⇨ 247.

### Emploi d'une remorque

#### Charges remorquables

Les charges admissibles remorquables sont des valeurs maximales qui dépendent du moteur et qui ne doivent pas être dépassées. La charge remorquable réelle est la différence entre le poids total en charge réel de la remorque et le poids à la flèche réel avec la remorque accrochée.

Les charges remorquables admissibles sont spécifiées dans les papiers du véhicule. En général, ces valeurs sont valides pour des pentes jusqu'à 12% maximum.

La charge remorquable admissible s'applique à la pente spécifiée et jusqu'à une altitude de 1 000 mètres au-dessus du niveau de la mer. Comme la puissance du moteur décroît quand l'altitude augmente en raison de la raréfaction de l'air, les performances en montagne sont réduites ; le poids total roulant autorisé est également réduit de 10% pour tous les 1 000 mètres d'altitude supplémentaire. Le poids total roulant ne doit pas être réduit

quand le véhicule roule sur des routes à faible déclivité (moins de 8%, par exemple des autoroutes).

Le poids total roulant autorisé ne doit pas être dépassé. Ce poids est mentionné sur la plaquette signalétique ↗ 218.

### Charge verticale à l'attelage

La charge verticale à l'attelage est la charge exercée par la remorque sur la boule d'attelage. Elle peut varier en modifiant la répartition du poids lors du chargement de la remorque.

La charge verticale à l'attelage maximale admissible (85 kg) est spécifiée sur la plaquette signalétique du dispositif d'attelage et dans les papiers du véhicule. Toujours essayer d'être proche de la charge maximale, en particulier dans le cas de lourdes remorques. La charge verticale à l'attelage ne doit jamais descendre sous 25 kg.

### Charge sur l'essieu arrière

Quand la remorque est accrochée et que le véhicule tracteur est chargé au maximum, la charge admissible sur l'essieu arrière (voir plaquette signalétique ou papiers du véhicule) peut être dépassée de 90 kg pour la berline 5 portes/berline 4 portes et de 85 kg pour le Sports Tourer ; le poids total autorisé en charge peut être dépassé de 65 kg pour la berline 5 portes/berline 4 portes et de 60 kg pour le Sports Tourer. Si la charge admissible sur l'essieu arrière est dépassée, la vitesse maximale est de 100 km/h.

### Dispositif d'attelage

#### Avertissement

La barre d'attelage rabattable ne peut pas être enlevée du véhicule. En roulant sans remorque, rabattre le dispositif d'attelage.

#### ⚠ Attention

S'assurer que rien ne se trouve dans la zone de rabattement du dispositif d'attelage. Risque de blessure.

Lors du déverrouillage de la barre d'attelage rangée, veiller à vous trouver à gauche de la poignée.

### Déverrouillage de la barre d'attelage rangée

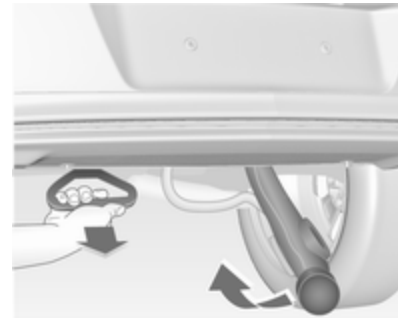

Tirer la poignée sous le pare-chocs arrière à un angle d'environ 45° par rapport au sol.

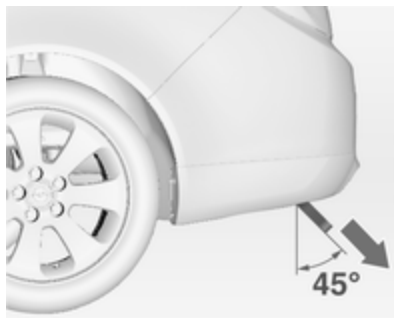

### Rangement de la barre d'attelage

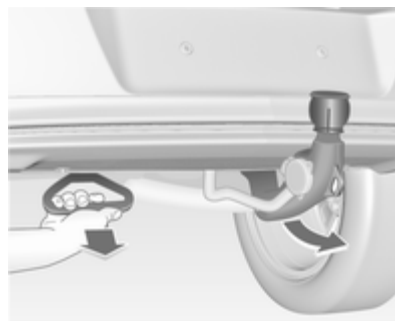

Tirer la poignée sous le pare-chocs arrière à un angle d'environ 45° par rapport au sol.

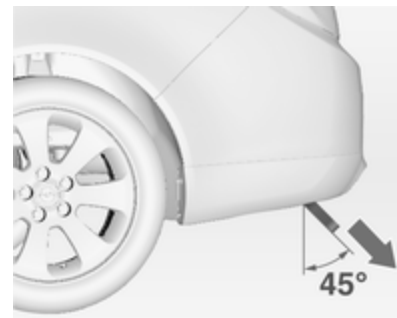

Un signal sonore retentit pour avertir que la poignée de déverrouillage est tirée et que le col de la boule est déverrouillé.

Un signal sonore retentit pour avertir que la poignée de déverrouillage est tirée et que le col de la boule est déverrouillé.

Saisir la barre d'attelage déverrouillée et la relever jusqu'à ce qu'elle se verrouille.

S'assurer que la barre d'attelage est correctement verrouillée et que la poignée de déverrouillage est ramenée en position initiale, sinon le signal sonore ne s'arrêtera pas.





Avec le plat de la main, pivoter la barre d'attelage libérée vers la droite jusqu'à ce qu'elle s'engage sous le plancher. S'assurer que la poignée de déverrouillage est revenue dans sa position initiale cachée, sinon le signal sonore ne s'arrêtera pas.

### Attention

L'utilisation d'une remorque est uniquement autorisée quand la barre d'attelage est correctement montée. Si la barre d'attelage ne se verrouille pas correctement ou si la poignée de déverrouillage est impossible à amener dans sa position initiale cachée dans le logement ou si le signal sonore ne retentit pas après avoir verrouillé la barre d'attelage, prendre contact avec un atelier

### **Œillet pour câble de rupture d'attelage**

Attacher le câble de rupture d'attelage à l'œillet.

## **Programme de stabilité de la remorque**

Si le système détecte un fort mouvement de lacet, la puissance du moteur est réduite et l'attelage est freiné de manière déterminée jusqu'à la disparition du lacet. Quand le système est en action, garder le volant aussi immobile que possible.

Le programme de stabilité de remorque (TSA) est une fonction de l'Electronic Stability Control ↗ 151.

## Soins du véhicule

Informations générales .....	170
Contrôles du véhicule .....	171
Remplacement des ampoules ...	177
Circuit électrique .....	186
Outillage du véhicule .....	193
Jantes et pneus .....	194
Démarrage par câbles auxiliaires .....	207
Remorquage .....	209
Soins extérieurs et intérieurs .....	212

## Informations générales

### Accessoires et modifications du véhicule

Nous vous recommandons d'utiliser les pièces et accessoires d'origine et les pièces homologuées par l'usine correspondant spécifiquement à votre type de véhicule. Nous ne pouvons porter aucun jugement sur la fiabilité d'autres pièces, même si un agrément officiel ou autre devait exister, et nous ne pouvons pas non plus en répondre.

N'apporter aucune modification à l'équipement électrique, par exemple des modifications de la gestion électronique (Chip-Tuning).

#### Avertissement

Les bavettes garde-boue peuvent être endommagées lors du transport du véhicule sur un train ou sur une dépanneuse.

## Stockage du véhicule

### Stockage pendant une période prolongée

Si le véhicule doit être stocké pendant plusieurs mois :

- Laver et lustrer le véhicule.
- Faire vérifier la protection à la cire dans le compartiment moteur et sur le soubassement.
- Nettoyer et protéger les joints d'étanchéité en caoutchouc.
- Remplacer l'huile moteur.
- Vider le réservoir de liquide de lave-glace.
- Vérifier la protection antigèle et anticorrosion du liquide de refroidissement.
- Régler la pression de gonflage des pneus à la valeur pour la pleine charge.
- Garer le véhicule dans un local sec et bien ventilé. Engager la 1<sup>ère</sup> ou la marche arrière ou placer le levier

sélecteur sur **P**. Empêcher tout déplacement du véhicule grâce à des cales.

- Ne pas serrer le frein de stationnement.
- Ouvrir le capot, fermer toutes les portes et verrouiller le véhicule.
- Débrancher la cosse de la borne négative de la batterie du véhicule. Ne pas oublier que l'ensemble des systèmes ne fonctionne plus (par exemple l'alarme antivol).

### Remise en service

Quand le véhicule est remis en circulation :

- Rebrancher la borne négative de la batterie. Activer l'électronique des lève-vitres.
- Vérifier la pression des pneus.
- Remplir le réservoir de lave-glace.
- Vérifier le niveau d'huile du moteur.
- Contrôler le niveau de liquide de refroidissement.
- Le cas échéant, poser la plaque d'immatriculation.

### Reprise des véhicules hors d'usage

Vous trouverez des informations sur la reprise des véhicules hors d'usage et leur recyclage sur notre site. Ne confier ce travail qu'à un centre de recyclage agréé.

### Contrôles du véhicule

#### Exécution du travail

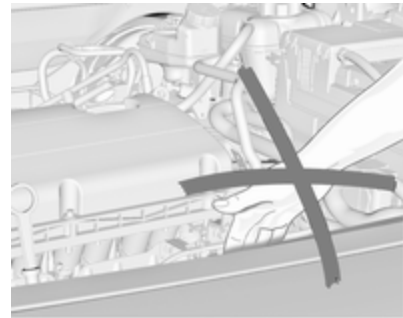

#### **⚠ Attention**

N'effectuer des contrôles dans le compartiment moteur que lorsque le contact est coupé.

Le ventilateur de refroidissement peut également fonctionner lorsque le contact est coupé.

**⚠ Danger**

L'allumage et les phares au xénon utilisent une tension très élevée. Ne pas toucher.

## Capot

### Ouverture



Tirer le levier de déverrouillage et le ramener dans sa position de départ.



Pousser le loquet de sécurité vers la droite et ouvrir le capot.

Le capot est automatiquement maintenu ouvert.

Entrée d'air ↗ 135.

### Fermeture

Abaisser le capot, le laisser tomber dans le verrou. Vérifier le verrouillage.

### Huile moteur

Vérifier manuellement le niveau d'huile moteur à intervalle régulier afin d'éviter d'endommager le moteur.

S'assurer que l'huile utilisée répond à la spécification requise. Fluides et lubrifiants recommandés ↗ 216.

Contrôle à effectuer uniquement lorsque le véhicule est à l'horizontale. Le moteur doit avoir atteint sa température de fonctionnement et être arrêté depuis au moins 5 minutes.

Sortir la jauge d'huile, l'essuyer, l'introduire dans le tube jusqu'à la butée sur la poignée, la ressortir et relever le niveau d'huile moteur.

Plonger la jauge jusqu'à la butée de la poignée et effectuer un demi-tour.

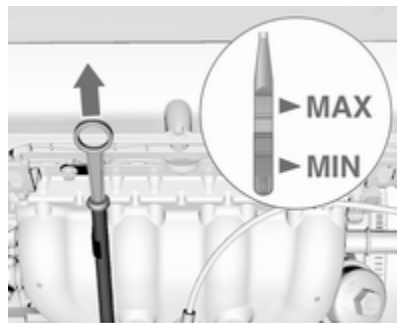

En fonction du moteur, différentes jauges d'huile sont utilisées.

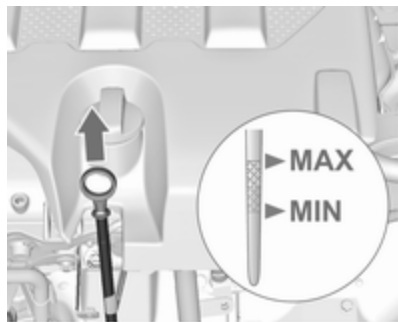

Lorsque le niveau d'huile moteur est descendu sous le repère **MIN**, faire l'appoint d'huile moteur.

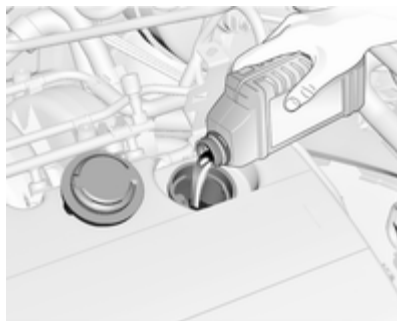

Nous vous recommandons d'utiliser la même qualité d'huile moteur que celle utilisée lors de la dernière vidange.

Le niveau d'huile moteur ne doit pas dépasser le repère **MAX** de la jauge.

#### Avertissement

Un excès d'huile moteur doit être vidangé ou aspiré.

Capacités ⇨ 246, qualité/viscosité d'huile moteur ⇨ 216.

Remettre le bouchon droit et le serrer.

## Liquide de refroidissement du moteur

Le liquide de refroidissement offre une protection contre le gel allant jusqu'à environ -28 °C.

#### Avertissement

N'employer que du produit antigel homologué.

## Niveau de liquide de refroidissement

#### Avertissement

Un niveau insuffisant de liquide de refroidissement peut provoquer des dommages au moteur.

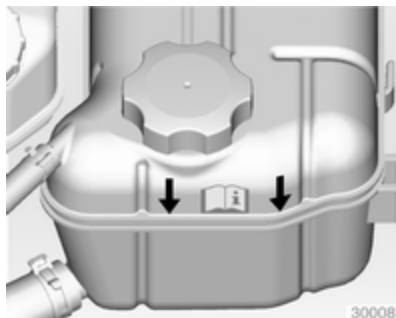

Si le système de refroidissement est froid, le niveau de liquide de refroidissement doit se trouver au-dessus du repère de niveau de remplissage. Faire l'appoint si le niveau est bas.



Sur d'autres modèles, le repère du niveau de remplissage se situe à l'intérieur de l'ouverture de remplissage. Pour vérifier, ouvrir le bouchon.

### ⚠ Attention

Laisser refroidir le moteur avant d'ouvrir le bouchon. Ouvrir le bouchon avec précaution, en laissant la pression s'évacuer lentement.

Pour faire l'appoint, utiliser un mélange 1:1 de concentré de liquide de refroidissement recommandé et d'eau de ville propre. Si du concentré de liquide de refroidissement n'est

pas disponible, utiliser de l'eau de ville propre. Serrer fermement le bouchon. Faire contrôler la concentration de liquide de refroidissement et faire remédier à la cause de la perte de liquide de refroidissement par un atelier.

## Liquide de lave-glace

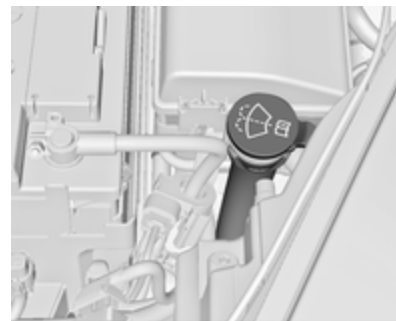

Remplir avec de l'eau propre mélangée d'une quantité adéquate de produit de lave-glace contenant de l'antigel. Pour le rapport de mélange correct, voir le récipient de liquide de lave-glace.

### Avertissement

Seule une concentration d'antigel adéquate dans le produit de lave-glace garantit la protection nécessaire à basses températures ou en cas de baisses soudaines de température.

## Freins

Si la garniture de frein atteint l'épaisseur minimale, on entend un bruit de grincement lors du freinage.

On peut poursuivre sa route, mais il faut faire remplacer les garnitures de frein dès que possible.

Une fois que des garnitures de frein neuves ont été montées, ne pas effectuer de freinage d'urgence inutile pendant les premiers déplacements.

## Liquide de frein

### ⚠ Attention

Le liquide de frein est nocif et corrosif. Éviter les contacts avec les yeux, la peau, les tissus et les surfaces peintes.

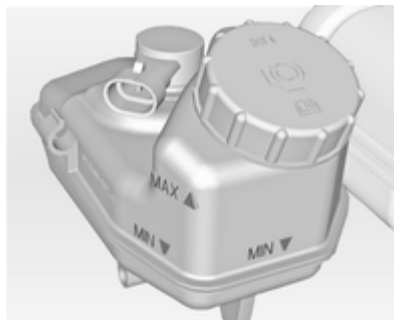

Le niveau de liquide de frein doit se situer entre **MIN** et **MAX**.

Utiliser uniquement du liquide de frein haute performance homologué pour ce véhicule. Prendre contact avec un atelier. ↪ 216.

## Batterie

La batterie du véhicule est sans maintenance pour autant que le profil de conduite permet un rechargement suffisant de la batterie. Des trajets sur courtes distances et des démarrages fréquents du moteur peuvent décharger la batterie. Éviter l'utilisation de consommateurs électriques non nécessaires.



Les piles ne doivent pas être jetées avec les ordures ménagères. Elles doivent être recyclées via les centres de collecte appropriés.

Ne pas utiliser le véhicule pendant plus de 4 semaines peut conduire à une décharge de la batterie. Débrancher la cosse de la borne négative de la batterie du véhicule.

Ne brancher et débrancher la batterie que quand le contact est coupé.

Protection contre la décharge de la batterie ↪ 126.

## Purge du système d'alimentation en gazole (diesel)

Si le réservoir a été vidé, le circuit de gazole (diesel) doit être purgé de son air. Mettre le contact trois fois, chaque fois pour une durée de 15 secondes. Puis démarrer le moteur pendant 40 secondes au maximum. Répéter cette procédure après avoir attendu au moins 5 secondes. Si le moteur ne démarre pas, prendre contact avec un atelier.

## Remplacement des balais d'essuie-glace

### Balais d'essuie-glace avant

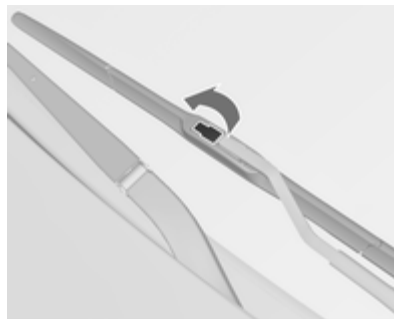

Soulever le bras d'essuie-glace, ouvrir l'attache de fixation.

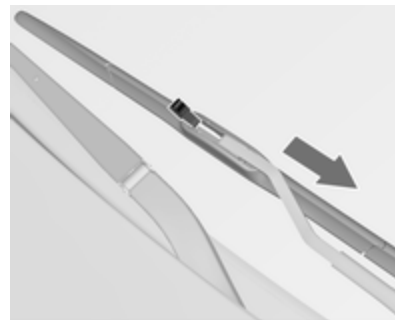

Désencliqueter le balai d'essuie-glace et l'enlever.



## Balai d'essuie-glace de la lunette arrière

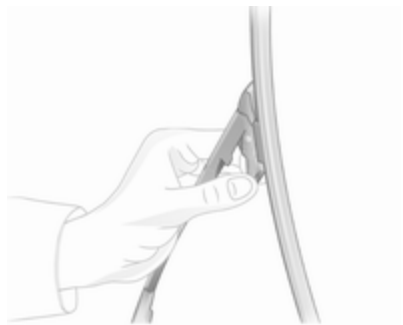

Soulever le bras d'essuie-glace, appuyer sur les deux verrous du bras, détacher le balai d'essuie-glace et le sortir.

## Remplacement des ampoules

Couper le contact et désactiver les commutateurs concernés ou fermer les portes.

Maintenir une ampoule uniquement par son culot ! Ne pas toucher le verre de l'ampoule avec les doigts nus.

Ne remplacer les ampoules que par des ampoules du même type.

Remplacer les ampoules de phare depuis l'intérieur du compartiment moteur.

## Phares halogènes

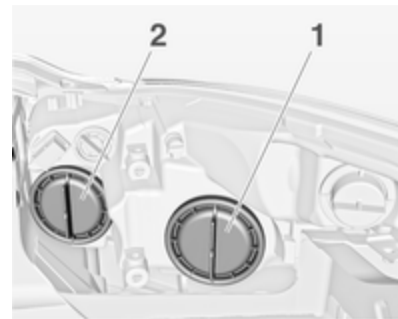

Phares avec systèmes séparés pour les feux de route **2** (ampoules intérieures) et les feux de croisement **1** (ampoules extérieures).

### Feux de croisement / feux de jour



1. Tourner le capuchon 1 dans le sens anti-horaire et l'enlever.

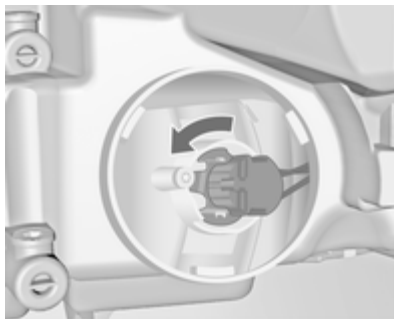

2. Faire tourner le support d'ampoule dans le sens antihoraire pour le désencliqueter. Retirer le support d'ampoule du réflecteur.

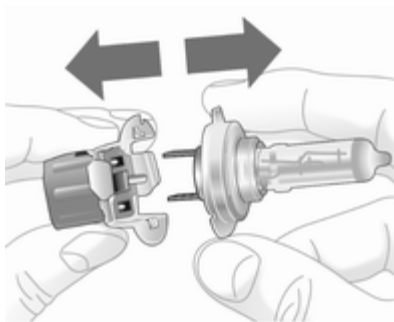

3. Détacher l'ampoule de son support et remplacer l'ampoule.
4. Insérer le support d'ampoule en engageant les deux ergots dans le réflecteur et la fixer en tournant dans le sens horaire.
5. Tourner le support d'ampoule le plus loin possible dans le sens horaire.
6. Placer le capuchon et le tourner dans le sens horaire.

### Feux de route



1. Tourner le capuchon 2 dans le sens anti-horaire et l'enlever.

2. Débrancher le connecteur de l'ampoule.



3. Dégager vers l'avant l'étrier en fil ressort en le sortant de l'attache et le basculer vers le bas.
4. Sortir l'ampoule du boîtier du réflecteur.
5. Lors de la pose de l'ampoule neuve, introduire les ergots dans les logements du réflecteur et engager l'étrier en fil ressort.
6. Brancher le connecteur sur l'ampoule.
7. Placer le capuchon et le tourner dans le sens horaire.

## Clignotants avant



1. Tourner le capuchon dans le sens anti-horaire et l'enlever.

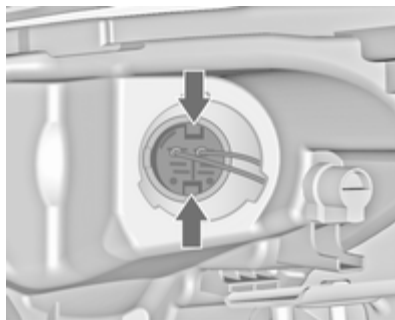

2. Enfoncer les ergots et sortir le support d'ampoule hors du réflecteur.

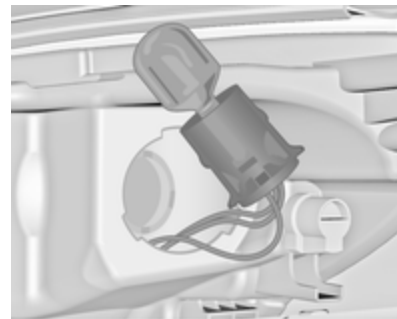

3. Enlever l'ampoule de la douille et remplacer l'ampoule.
4. Introduire la douille dans le réflecteur. Placer le capuchon et le tourner dans le sens horaire.

## Feux de position



1. Faire tourner le support d'ampoule dans le sens antihoraire et le désencliqueter.

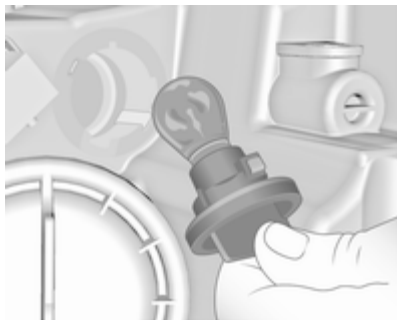

2. Pousser légèrement l'ampoule dans la douille, la tourner dans le sens antihoraire, l'enlever et remplacer l'ampoule.
3. Introduire le support d'ampoule dans le réflecteur, le tourner dans le sens horaire pour l'encliqueter.

## Phares au xénon

**⚠ Danger**

Les phares au xénon fonctionnent sous très haute tension électrique. Ne pas toucher. Faire remplacer les ampoules par un atelier.

## Feux antibrouillard

Faire remplacer les ampoules par un atelier.

## Feux arrière

Berline 5 portes/berline 4 portes

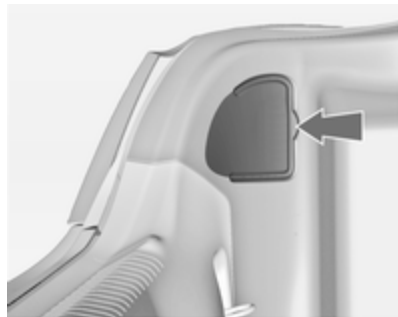

1. Détacher le couvercle et l'enlever.



2. Dévisser de l'intérieur à la main les deux écrous de fixation en plastique.

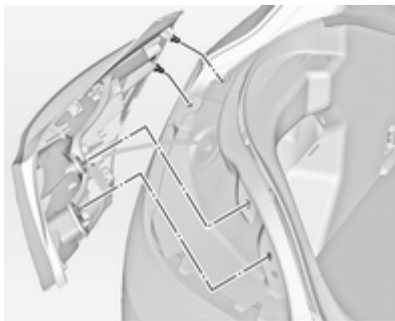

3. Enlever l'ensemble de feu arrière. Veiller à ce que la goulotte de câbles reste en place. Débrancher la fiche de la douille d'ampoule.

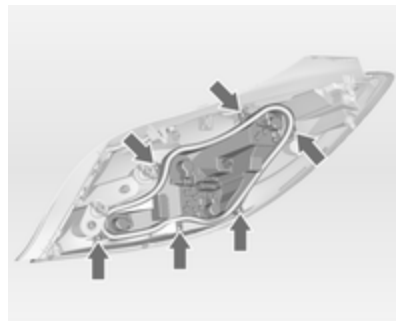

4. Dévisser les vis et enlever la douille d'ampoule.

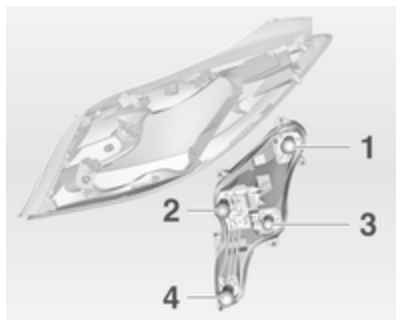

5. Pousser légèrement l'ampoule dans la douille, la tourner dans le sens antihoraire, l'enlever et remplacer l'ampoule.

Feu arrière / feu stop (1)

Clignotant (2)

Feu arrière (3)

Feu de recul / feu antibrouillard arrière, éventuellement d'un seul côté (4)

6. Introduire la douille d'ampoule dans l'ensemble de feu arrière et la visser en place. Brancher la fiche. Installer l'ensemble de feu ar-

rière dans la carrosserie et serrer les écrous de fixation. Fermer le couvercle et l'encliqueter.

7. Mettre le contact, faire fonctionner et vérifier tous les feux.

### Sports Tourer

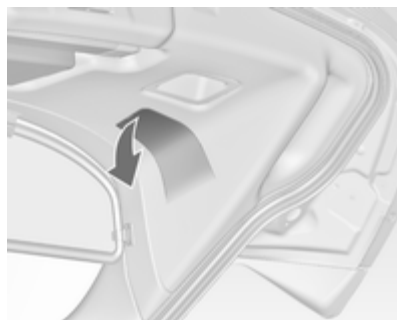

1. Libérer et ouvrir le couvercle dans le hayon.



2. Dévisser à la main les trois écrous de fixation en plastique.

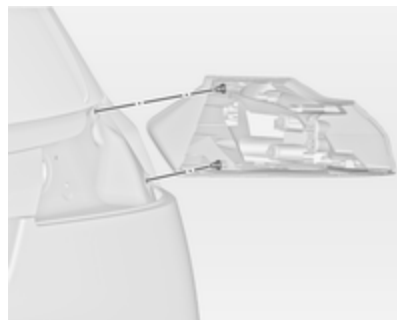

3. Enlever l'ensemble de feu arrière. Veiller à ce que la goulotte de câbles reste en place.

Débrancher la fiche de la douille d'ampoule.

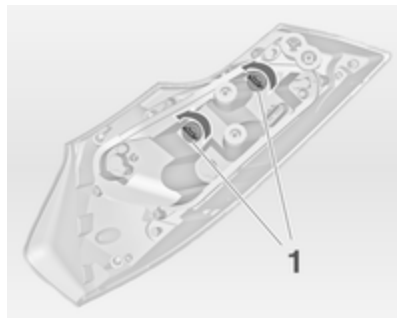

4. Les feux arrière se composent de deux ampoules. Pour changer une des ampoules, tourner l'écrou en plastique (1) dans le sens antihoraire et l'enlever de la douille de l'ampoule.

Pousser légèrement l'ampoule dans la douille, la tourner dans le sens antihoraire, l'enlever et remplacer l'ampoule. Introduire l'écrou en plastique dans la douille

de l'ampoule et tourner dans le sens horaire.

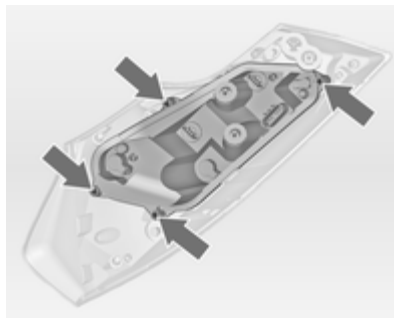

5. Pour changer les autres ampoules, dévisser les vis et enlever le support d'ampoules.

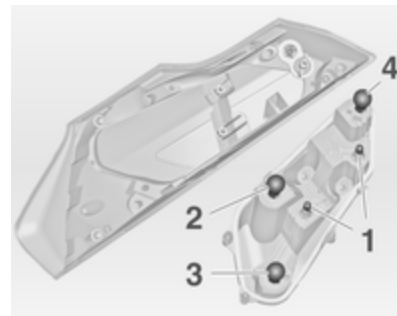

6. Pousser légèrement l'ampoule dans la douille, la tourner dans le sens antihoraire, l'enlever et remplacer l'ampoule.

Feu arrière (1)

Clignotant (2)

Feu stop (3)

Feu de recul / feu antibrouillard arrière, éventuellement d'un seul côté (4)

7. Introduire la douille d'ampoule dans l'ensemble de feu arrière et la visser en place. Brancher la fiche. Installer l'ensemble de feu arrière dans le hayon et serrer les écrous de fixation. Fermer le couvercle et l'encliqueter.
8. Mettre le contact, faire fonctionner et vérifier tous les feux.

### Feux arrière additionnels dans le cadre de hayon

1. Ouvrir le hayon.

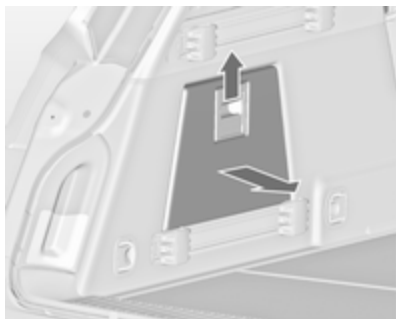

2. Dégager le couvercle dans la garniture latérale et l'enlever.

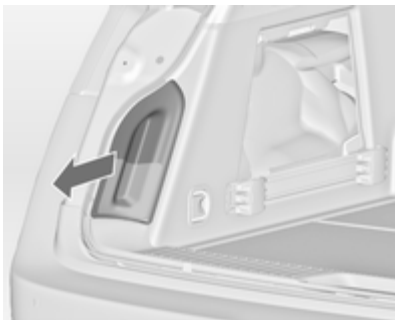

3. Extraire le logement de lampe de l'intérieur de la garniture latérale.

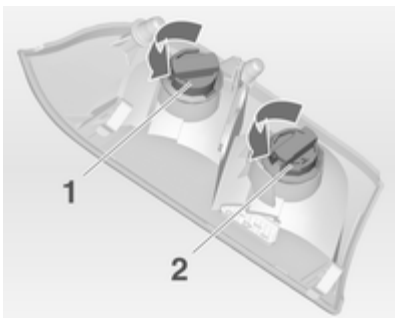

4. Tourner l'écrou en plastique dans le sens antihoraire et l'enlever de la douille de l'ampoule.
  5. Pousser légèrement l'ampoule dans la douille, la tourner dans le sens antihoraire, l'enlever et remplacer l'ampoule. Introduire l'écrou en plastique dans la douille de l'ampoule en tournant dans le sens horaire.
- Feu arrière (1)  
Clignotant (2)
6. Introduire la douille de l'ampoule dans le cadre de hayon. Refermer le couvercle dans la garniture latérale.

### Clignotants latéraux

Faire remplacer les ampoules par un atelier.



## Éclairage de plaque d'immatriculation



1. Introduire le tournevis dans le boîtier de l'ampoule ; appuyer sur le côté et déverrouiller le ressort.



2. Sortir le boîtier de l'ampoule par le bas en veillant à ne pas tirer sur le câble.
3. Soulever la languette et débrancher le connecteur de la douille d'ampoule.



4. Faire tourner la douille de l'ampoule dans le sens antihoraire pour la désencliquer.
5. Enlever l'ampoule de la douille et remplacer l'ampoule.
6. Introduire la douille de l'ampoule dans le boîtier de l'ampoule et tourner dans le sens horaire.
7. Rebrancher la fiche sur la douille.
8. Replacer le boîtier de l'ampoule et l'encliquer.

## Éclairage intérieur

### Éclairage de courtoisie, spots de lecture

Faire remplacer les ampoules par un atelier.

### Éclairage du coffre



1. Extraire la lampe en faisant lever avec un tournevis.



2. Sortir l'ampoule en la poussant légèrement dans la direction de la languette-ressort.
3. Insérer une nouvelle ampoule.
4. Remonter la lampe.

## Éclairage du tableau de bord

Faire remplacer les ampoules par un atelier.

## Circuit électrique

### Fusibles

Les inscriptions sur le fusible neuf doivent correspondre aux inscriptions sur le fusible défectueux.

Le véhicule est équipé de trois boîtes à fusibles :

- à l'avant gauche du compartiment moteur ;
- dans les véhicules avec la direction à gauche, à l'intérieur derrière le compartiment de rangement ou, dans les véhicules avec la direction à droite, derrière la boîte à gants ;
- derrière un cache sur le côté gauche du coffre.

Avant de remplacer un fusible, mettre le commutateur correspondant en position Off et couper le contact.

Un fusible défectueux se reconnaît à son filament brûlé. Ne pas remplacer le fusible tant que la cause de la défaillance n'a pas été supprimée.

Certaines fonctions sont protégées par plusieurs fusibles.

Des fusibles peuvent aussi être enfilés même si la fonction n'est pas présente.

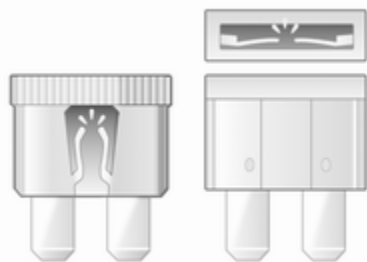

30040



30041

### Pince à fusibles

Une pince à fusibles peut se trouver dans la boîte à fusibles du compartiment moteur.

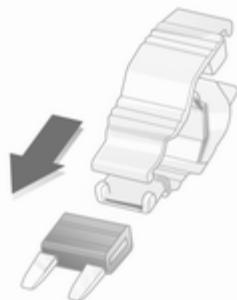

30042

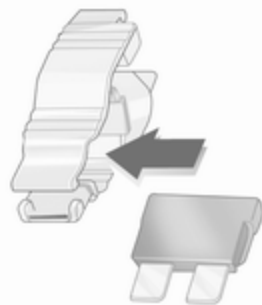

30042



30044

Placer la pince à fusibles par le haut ou le côté sur les différents types de fusibles et retirer le fusible.

## Boîte à fusibles du compartiment moteur

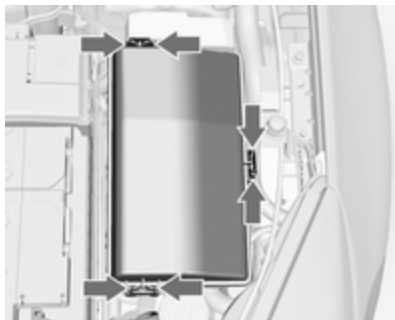

La boîte à fusibles se trouve à l'avant gauche du compartiment moteur.

Détacher le couvercle, le soulever et l'enlever.

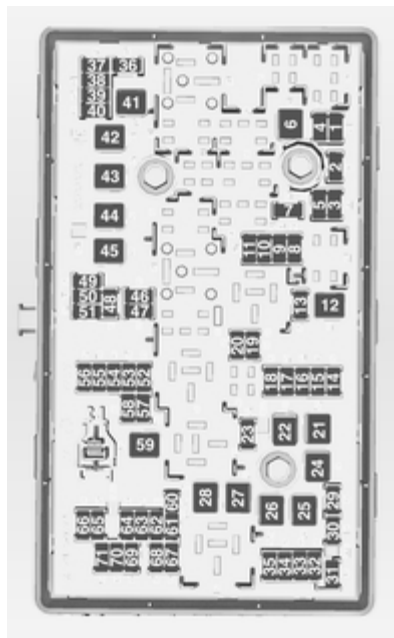

### N° Circuit électrique

- 1 Module de commande de transmission
- 2 Module de commande du moteur
- 3 –
- 4 –
- 5 Allumage, module de commande de transmission, module de commande du moteur
- 6 Essuie-glace avant
- 7 –
- 8 Injection de carburant, système d'allumage
- 9 Injection de carburant, système d'allumage
- 10 Module de commande du moteur
- 11 Sonde lambda
- 12 Démarreur
- 13 Capteur de chauffage du papillon
- 14 Éclairage

**N° Circuit électrique**

- 15 Essuie-glace de lunette arrière
- 16 Pompe à vide, module de boussole
- 17 Allumage, airbag
- 18 Éclairage directionnel adaptatif
- 19 Éclairage directionnel adaptatif
- 20 Allumage
- 21 Lève-vitres électroniques arrière
- 22 ABS
- 23 Direction à effort variable
- 24 Lève-vitres électroniques avant
- 25 Prises de courant
- 26 ABS
- 27 Frein de stationnement électrique
- 28 Lunette arrière chauffante
- 29 Siège à réglage électrique, gauche

**N° Circuit électrique**

- 30 Siège à réglage électrique, droit
- 31 Système de climatisation
- 32 Module de commande de carrosserie
- 33 Sièges avant chauffés
- 34 Toit ouvrant
- 35 Infotainment System
- 36 –
- 37 Feu de route droit
- 38 Feu de route gauche
- 39 –
- 40 Pompe
- 41 Pompe à vide
- 42 Ventilateur de radiateur
- 43 –
- 44 Lave-phares
- 45 Ventilateur de radiateur

**N° Circuit électrique**

- 46 Borne 87, relais principal
- 47 Sonde lambda
- 48 Phares antibrouillard
- 49 Feu de croisement droit
- 50 Feu de croisement gauche
- 51 Avertisseur sonore
- 52 Allumage
- 53 Allumage, sièges avant ventilés
- 54 Allumage
- 55 Lève-vitres électriques, rabattement des rétroviseurs
- 56 Lave-glace avant
- 57 Allumage
- 58 –
- 59 Chauffage du gazole (diesel)
- 60 Chauffage des rétroviseurs
- 61 Chauffage des rétroviseurs

### N° Circuit électrique

- 62 Électrovanne de ventilation d'absorbant de vapeurs de carburant
- 63 Capteur de lunette arrière
- 64 Éclairage directionnel adaptatif
- 65 Avertisseur sonore
- 66 Lave-glace de lunette arrière
- 67 Module de commande d'alimentation en carburant
- 68 –
- 69 Capteur de batterie
- 70 Détecteur de pluie
- 71 Alimentation de l'électronique de carrosserie

Après le remplacement des fusibles défectueux, refermer le couvercle de la boîte à fusibles et l'enfoncer jusqu'à son encliquetage.

Si le couvercle de boîte à fusibles n'est pas correctement fermé, des dysfonctionnements peuvent survenir.

### Boîte à fusibles du tableau de bord

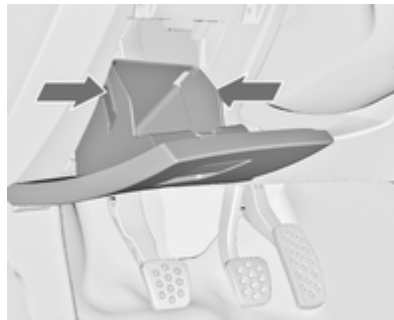

Dans les véhicules avec direction à gauche, la boîte à fusibles se trouve derrière le compartiment de rangement du tableau de bord.

Ouvrir le compartiment, comprimer les ergots de verrouillage, rabattre le compartiment et l'enlever.



Dans les véhicules avec direction à droite, la boîte à fusibles se trouve derrière un cache dans la boîte à gants. Ouvrir la boîte à gants et retirer le couvercle.



### N° Circuit électrique

- 1 Infotainment system, affichage d'informations
- 2 Unité de commande de carrosserie
- 3 Unité de commande de carrosserie
- 4 Infotainment system, affichage d'informations
- 5 Infotainment system, affichage d'informations
- 6 Allume-cigares

### N° Circuit électrique

- 7 Prise de courant
- 8 Unité de commande de carrosserie
- 9 Unité de commande de carrosserie
- 10 Unité de commande de carrosserie
- 11 Soufflerie
- 12 –
- 13 –
- 14 Connecteur de diagnostic
- 15 Airbag
- 16 Verrouillage central, hayon
- 17 Climatisation
- 18 Fusible de transport
- 19 Mémoire
- 20 Détecteur d'occupation de siège
- 21 Instruments

### N° Circuit électrique

- 22 l'allumage.
- 23 Unité de commande de carrosserie
- 24 Unité de commande de carrosserie
- 25 Commutateur d'allumage
- 26 Prise de courant du coffre

Les sièges électriques, pos. 12 et 13, disposent d'une protection contre les surcharges. Le circuit sera à nouveau fermé après refroidissement.

## Boîte à fusibles du coffre

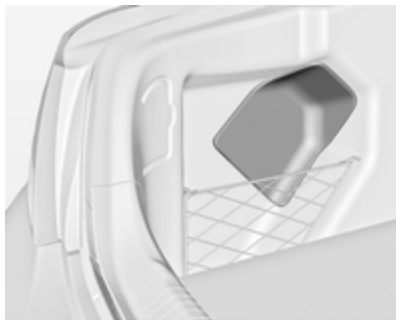

La boîte à fusibles se trouve sur le côté gauche du coffre, derrière un cache. Enlever le cache.

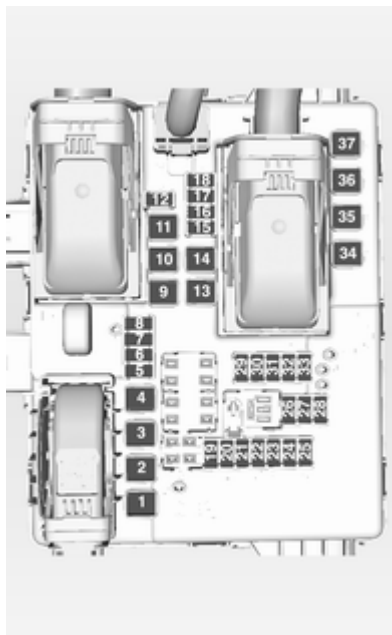

## N° Circuit électrique

- 1 Verrouillage central, hayon motorisé
- 2 Système de climatisation
- 3 Module de remorque
- 4 –
- 5 Prise de remorque
- 6 –
- 7 –
- 8 Sortie pour remorque
- 9 –
- 10 Chauffage de liquide de refroidissement
- 11 Sièges à réglage électrique
- 12 Siège à mémoire
- 13 Système de contrôle de niveau
- 14 –
- 15 –



**N° Circuit électrique**

- 16 –
- 17 Chauffage de siège
- 18 Serrure de hayon électrique
- 19 Commutateur de store
- 20 Soufflerie de refroidissement du siège conducteur
- 21 Allumage
- 22 Store
- 23 Alarme antivol
- 24 Feu de position gauche
- 25 Feu de position droit
- 26 Éclairage, éclairage de changement de direction
- 27 Éclairage, éclairage de changement de direction
- 28 –
- 29 Fusible de transport
- 30 Fusible de transport

**N° Circuit électrique**

- 31 Système de suspension active, feux de route automatique, régulateur de vitesse, assistant de détection des panneaux routiers, avertissement de franchissement de ligne
- 32 Détecteur d'obstacle latéral
- 33 Transmission intégrale
- 34 Toit ouvrant
- 35 Verrouillage central
- 36 Sièges à réglage électrique
- 37 –

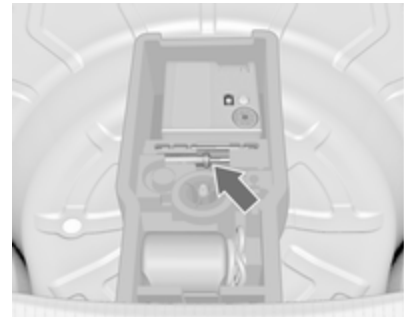
**Outillage du véhicule****Outillage****Véhicules avec kit de réparation des pneus**

Les outils et le kit de réparation des pneus se trouvent dans un compartiment de rangement sous le recouvrement de plancher du coffre.

## Véhicules avec roue de secours



Le cric et les outils se trouvent dans un compartiment de rangement sous la roue de secours dans le coffre.  
Roue de secours ↪ 205.

## Jantes et pneus

**État des pneus, état des jantes**

Franchir les arêtes vives lentement et si possible à angle droit. Rouler sur des arêtes vives peut endommager les pneus et les jantes. Ne pas écraser un pneu contre une bordure de trottoir lors du stationnement.

Contrôler régulièrement l'état des pneus. En cas de dégâts ou d'usure anormale, prendre contact avec un atelier.

**Pneus**

Des pneus de taille

205/60 R 16, 215/55 R 17,  
225/50 R 17, 225/45 R 18 et  
235/45 R 18 sont les seuls à pouvoir être utilisés comme pneus d'hiver.

**Pneus d'hiver**

Les pneus d'hiver améliorent la sécurité de conduite à des températures inférieures à 7 °C et devraient donc être montés sur toutes les roues.

Des pneus de taille 205/60 R 16, 215/55 R 17, 215/60 R 16, 225/45 R 18, 225/50 R 17 et 235/45 R 18 sont autorisés comme pneus d'hiver.

Des pneus de taille 225/55 R 17, 245/45 R 18, 245/40 R 19<sup>1)</sup>, 245/35 R 20 et 255/35 R 20 ne doivent pas être utilisés comme pneus d'hiver.

Disposer l'autocollant de vitesse dans le champ de vision du conducteur selon la réglementation du pays.

**Désignations des pneus**

par exemple **215/60 R 16 95 H**

**215** = Largeur des pneus en mm  
**60** = Rapport de la section (hauteur du pneu sur largeur du pneu) en %

1) Insignia OPC : autorisés comme pneus d'hiver sans chaînes à neige.

- R** = Type de carcasse : Radiale  
**RF** = Type : RunFlat  
**16** = Diamètre des jantes en pouces  
**95** = Indice de capacité de charge  
par exemple : 95 correspond à 690 kg  
**H** = Indicatif de vitesse

Indicatif de vitesse :

- Q** = jusqu'à 160 km/h  
**S** = jusqu'à 180 km/h  
**T** = jusqu'à 190 km/h  
**H** = jusqu'à 210 km/h  
**V** = jusqu'à 240 km/h  
**W** = jusqu'à 270 km/h

## Pression de gonflage

Vérifier la pression des pneus (à froid) au moins tous les 14 jours et avant chaque long voyage. Ne pas oublier la roue de secours. Cela vaut également pour les véhicules avec système de surveillance de la pression des pneus.

Dévisser le capuchon de la valve.

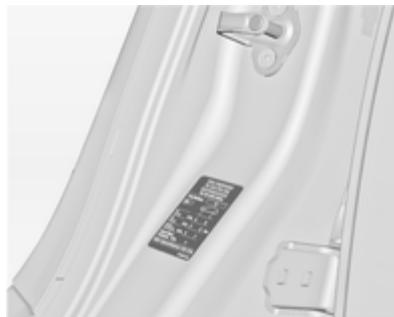

Pression de gonflage ⇨ 247 et sur l'étiquette apposée sur le cadre de porte avant gauche.

Les données de pression de gonflage se rapportent aux pneus froids. Elles s'appliquent tant aux pneus d'été qu'aux pneus d'hiver.

Toujours gonfler la roue de secours à la pression de gonflage pour pleine charge.

La pression de gonflage ECO sert à atteindre la plus faible consommation de carburant possible.

Le surgonflage ou le sous-gonflage des pneus par rapport aux pressions prescrites influence défavorablement la sécurité, la tenue de route, le confort routier et la consommation et augmente l'usure des pneus.

### ⚠ Attention

Un gonflage insuffisant peut provoquer un échauffement considérable du pneu ainsi que des dommages internes entraînant le décollement de la bande de roulement et même l'éclatement du pneu à grande vitesse.

Si la pression de gonflage a été réduite ou augmentée sur un véhicule avec système de surveillance de la pression des pneus, couper le contact.

## Système de surveillance de la pression des pneus

Le système de surveillance de la pression des pneus surveille la pression des quatre pneus une fois par minute quand la vitesse du véhicule dépasse une certaine limite.

Toutes les roues doivent être équipées de capteur de pression et les pneus doivent être gonflés à la pression prescrite.

Les pressions de gonflage actuelles des pneus peuvent être affichées dans le **Menu informations véhicule** du centre d'informations du conducteur.

Le menu peut être sélectionné à l'aide des boutons sur la manette des clignotants.

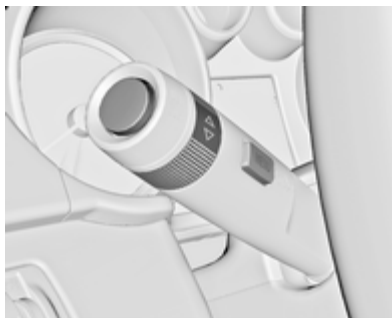

Appuyer sur le bouton **MENU** pour sélectionner le menu **Menu informations véhicule**

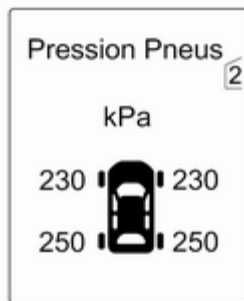

Tourner la molette pour sélectionner le système de surveillance de la pression des pneus.

L'état du système et de petits écarts de pression sont signalés par un message d'avertissement avec un clignotement du pneu correspondant dans le centre d'informations du conducteur.

Des écarts de pression plus importants sur les pneus d'un même essieu sont affichés par un message d'avertissement dans le centre d'informations du conducteur.

Les différences de pression importantes sont en outre indiquées par le témoin (⚠).

Témoin (⚠) ⇨ 93.

Messages du véhicule ⇨ 101.

Si la pression de gonflage doit être réduite ou augmentée, couper le contact.

Si un jeu complet de roues sans capteur est monté (p. ex. les quatre pneus d'hiver), un message est affiché dans le centre d'informations du

conducteur. Le système de surveillance de la pression des pneus ne fonctionne pas. Un montage ultérieur des capteurs est possible.

Une roue de secours ou une roue de dépannage temporaire n'est pas équipée d'un capteur de pression. Le système de surveillance de la pression des pneus n'est pas opérationnel avec ces roues. Le témoin (!) s'allume. Le système reste opérationnel pour les trois autres roues.

L'utilisation de kits de réparation de pneu du type liquide disponibles dans le commerce peut entraver le fonctionnement du système. Des kits de réparation approuvés par l'usine peuvent être utilisés.

Les systèmes radio externes à haute puissance peuvent nuire au système de surveillance de la pression des pneus.

Les bagues d'étanchéité et obus de valve du système de surveillance de la pression des pneus doivent être remplacés à chaque fois que les pneus sont changés.

### Fonction de seuil adaptatif

Le système de surveillance de la pression des pneus détecte automatiquement si le véhicule roule avec une pression de gonflage adéquate pour une charge jusqu'à 3 personnes ou une pleine charge.

Si la pression de gonflage doit être réduite, couper le contact avant de réduire la pression.

### Fonction d'auto-apprentissage

Après avoir changé les roues, le véhicule doit être à l'arrêt pendant environ 20 minutes, avant que le système ne recalcule. Le processus de réapprentissage suivant nécessite jusqu'à 10 minutes de conduite à une vitesse minimale de 20 km/h. Dans ce cas, -- peut s'afficher ou les valeurs de pression peuvent apparaître à tour de rôle sur le centre d'informations du conducteur.

Si un problème survient pendant le processus de réapprentissage, un message d'avertissement est affiché sur le centre d'informations du conducteur.

### Compensation de la température

Des pneus froids réduisent la pression de gonflage, des pneus chauds augmentent la pression de gonflage. Le système de surveillance de la pression des pneus tient compte de cet effet pour afficher les messages d'avertissement.

La valeur de la pression de gonflage affichée sur le centre d'informations du conducteur indique la pression réelle de gonflage. Il est dès lors important de vérifier la pression de gonflage quand les pneus sont froids.

### Profondeur de sculptures

Contrôler régulièrement la profondeur des sculptures.

Pour des raisons de sécurité, les pneus doivent être remplacés à partir d'une profondeur de 2-3 mm (4 mm pour les pneus d'hiver).



La profondeur minimale de sculpture légalement autorisée (1,6 mm) est atteinte lorsque le profil est usé jusqu'au repère d'usure (TWI = Tread Wear Indicator). La position des repères d'usure est indiquée par des marques sur les flancs du pneu.

Si l'usure est plus importante à l'avant qu'à l'arrière, permuter régulièrement les roues avant avec les roues arrière. S'assurer que le sens de rotation des roues est le même qu'auparavant.

Les pneus vieillissent même s'ils ne roulent pas. Nous recommandons de remplacer les pneus tous les 6 ans.

## Changement de taille de pneus et de jantes

En cas d'utilisation de taille de pneus autre que celle montée d'origine, il faut, le cas échéant, reprogrammer le compteur de vitesse électronique ainsi que la pression de gonflage nominale et procéder à d'autres modifications du véhicule.

Après avoir changé de taille de pneu, faire remplacer l'étiquette de pression de gonflage.

### ⚠ Attention

L'utilisation de pneus ou de jantes non adaptés peut donner lieu à des accidents et entraîner la perte de l'homologation du véhicule.

## Enjoliveurs

Utiliser des enjoliveurs et des pneus homologués en usine pour le véhicule correspondant afin de répondre à toutes les exigences concernant chaque combinaison roue et pneu.

Si des enjoliveurs ou des pneus non homologués en usine sont utilisés, les pneus ne peuvent pas présenter de bourrelet de protection de jante.

Les enjoliveurs ne doivent pas entraver le refroidissement des freins.

### ⚠ Attention

Des pneus ou des enjoliveurs non adéquats peuvent conduire à un dégonflage soudain des pneus et donc à des accidents.

## Mini-enjoliveurs

Les pneus de taille 245/35 R20 doivent avoir un mini-enjoliveur spécifique. Pour enlever le mini-enjoliveur d'une roue déposée, commencer par dégager les pattes une par une. Puis, depuis l'arrière de la roue, pousser sur la zone centrale de l'enjoliveur pour l'enlever.

Pour l'assemblage, ajuster d'abord le mini-enjoliveur de sorte que les pattes correspondent aux trous.

## Chaînes à neige

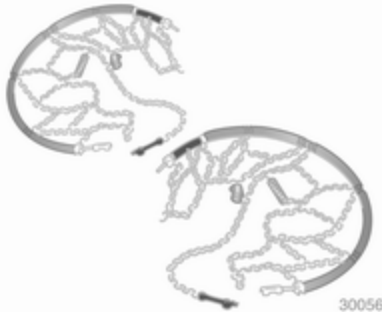

Des chaînes à neige ne sont autorisées que sur les roues avant.

Utiliser des chaînes à neige à mailles fins qui ne dépassent pas la bande de roulement et les flancs intérieurs des pneus de plus de 10 mm, fermoir de chaîne compris.

### ⚠ Attention

Un pneu endommagé est un pneu qui peut éclater.

Des chaînes à neige ne sont autorisées que sur les pneus de taille 205/60 R 16, 215/55 R 17, 215/60 R 16, 225/45 R 18, 225/50 R 17 et 235/45 R 18.

Des chaînes à neige ne sont pas autorisées sur les pneus de taille 225/55 R 17, 245/45 R 18, 245/40 R 19, 245/35 R 20 et 255/35 R 20.

L'utilisation de chaînes à neige sur la roue de dépannage n'est pas autorisée.

## Kit de réparation des pneus

De petits dégâts sur la bande de roulement peuvent être réparés avec le kit de réparation de pneus.

Ne pas enlever les corps étrangers du pneu.

Les dégâts au pneu d'une taille supérieure à 4 mm ou se situant dans le flanc du pneu près de la jante ne peuvent pas être réparés à l'aide du kit de réparation des pneus.

### ⚠ Attention

Ne pas dépasser 80 km/h.

Ne pas utiliser pendant une période prolongée.

La tenue de route et la conduite du véhicule peuvent être altérés.

En cas de crevaison de pneu :

Serrer le frein de stationnement, engager la 1<sup>ère</sup>, la marche arrière ou placer le levier sélecteur sur **P**.

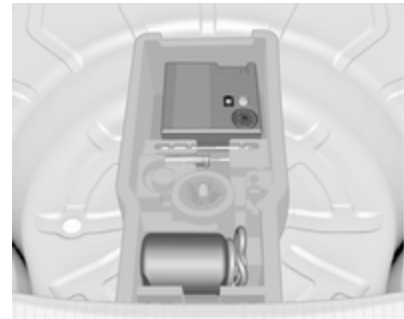

Le kit de réparation des pneus se trouve dans un espace de rangement sous le recouvrement de plancher du coffre.

1. Sortir le kit de réparation des pneus de son espace de rangement.
2. Enlever le compresseur.



3. Enlever le câble de raccordement électrique et le flexible d'air de leur espace de rangement sur la face inférieure du compresseur.



4. Visser le flexible d'air du compresseur sur le raccord sur la bouteille de produit d'étanchéité.
5. Placer la bouteille de produit d'étanchéité dans le support sur le compresseur.

Placer le compresseur près du pneu, de sorte que la bouteille de produit d'étanchéité soit verticale.

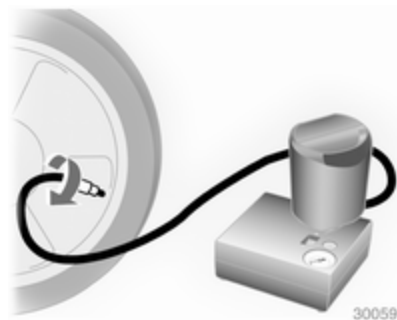

6. Dévisser le capuchon de valve de la roue défectueuse.
7. Visser le flexible de remplissage sur la valve de pneu.
8. Le commutateur du compresseur doit être placé sur O.
9. Brancher la fiche du compresseur sur la prise pour accessoires ou sur la prise d'allume-cigares.

Nous vous recommandons de laisser le moteur tourner afin d'éviter un déchargement de la batterie.



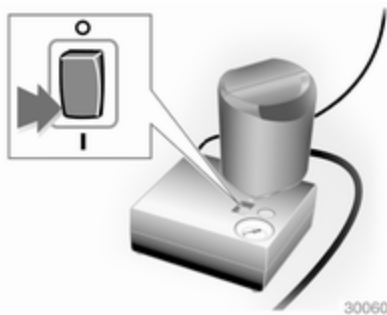

10. Placer le commutateur à bascule du compresseur sur I. Le pneu est rempli de produit d'étanchéité.
11. Le manomètre du compresseur indique brièvement une pression jusqu'à 6 bars pendant que la bouteille de produit d'étanchéité se vide (environ 30 secondes). Ensuite, la pression commence à chuter.
12. Le produit d'étanchéité a été complètement pompé dans le pneu. Puis, le pneu est gonflé à l'air.
13. La pression de gonflage prescrite devrait être atteinte dans les 10 minutes. Pression des pneus

⇨ 247. Quand la pression correcte est atteinte, éteindre le compresseur.



Si la pression de pneu prescrite n'est pas atteinte dans les 10 minutes, démonter le kit de réparation de pneus. Avancer ou reculer le véhicule d'un tour de roue. Brancher à nouveau le kit de réparation de pneus et poursuivre la procédure de remplissage pendant 10 minutes. Si la pression de gonflage prescrite n'est toujours pas atteinte, c'est que le pneu est trop fortement endommagé. Prendre contact avec un atelier.

- Évacuer la pression excédentaire à l'aide du bouton situé au-dessus du manomètre.
- Ne pas faire fonctionner le compresseur pendant plus de 10 minutes.
14. Détacher le kit de réparation des pneus. Pousser le loquet pour enlever la bouteille de produit d'étanchéité de son support. Visser le flexible de gonflage de pneu à l'orifice libre de la bouteille de produit d'étanchéité. Ceci empêche que le produit d'étanchéité ne s'échappe pas. Ranger le kit de réparation des pneus dans le coffre.
  15. Essuyer avec un chiffon le produit d'étanchéité excédentaire.
  16. Prélever l'étiquette apposée sur la bouteille de produit d'étanchéité et indiquant la vitesse maximale admise et la disposer dans le champ de vision du conducteur.
  17. Reprendre la route sans délai afin que le produit d'étanchéité se répartisse uniformément dans le pneu. Après un trajet d'environ

10 km (mais pas plus de 10 minutes), s'arrêter et contrôler la pression du pneu. À cet effet, visser directement le flexible d'air sur la valve du pneu et le compresseur.

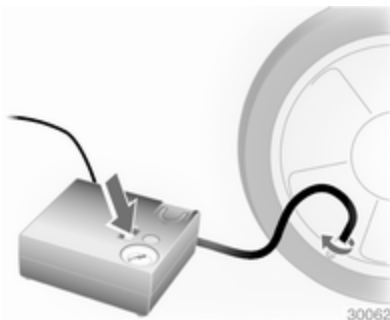

Si la pression du pneu dépasse 1,3 bar, corriger selon la valeur prescrite. Répéter la procédure, jusqu'à ce que plus aucune perte de pression ne se produise.

Si la pression des pneus est descendue au-dessous de 1,3 bar, il ne faut plus utiliser le véhicule. Prendre contact avec un atelier.

18. Ranger le kit de réparation des pneus dans le coffre.

#### Remarque

Les caractéristiques de conduite du pneu réparé sont fortement dégradées, c'est pourquoi il convient de remplacer ce pneu.

En cas de bruits anormaux ou de fort échauffement du compresseur, l'arrêter pendant au moins 30 minutes.

La valve de sécurité intégrée s'ouvre à une pression de 7 bars.

Être attentif à la date d'expiration du kit. Au-delà de cette date, sa capacité d'étanchéité n'est plus garantie. Tenir compte des consignes de stockage mentionnées sur la bouteille du produit d'étanchéité.

Remplacer la bouteille de produit d'étanchéité qui a été utilisée. Mettre la bouteille au rebut conformément aux prescriptions légales.

Le compresseur et le produit d'étanchéité peuvent être utilisés jusqu'à -30 °C environ.

Les adaptateurs fournis peuvent être utilisés pour gonfler d'autres objets (ballons, matelas pneumatiques, canots pneumatiques...). Ils se trouvent sur la face inférieure du compresseur. Pour les enlever, les visser sur le flexible d'air du compresseur et les sortir.

## Changement d'une roue

Certains véhicules sont équipés d'un kit de réparation de pneus au lieu d'une roue de secours ↗ 199.

Effectuer les préparatifs suivants et suivre les conseils ci-après :

- Garer le véhicule sur un sol ferme, plat et non glissant. Mettre les roues avant en position droite.
- Serrer le frein de stationnement, engager la 1<sup>ère</sup>, la marche arrière ou placer le levier sélecteur sur **P**.
- Enlever la roue de secours ↗ 205.
- Ne jamais changer simultanément plusieurs roues.

- N'utiliser le cric que pour remplacer les pneus crevés, pas pour monter des pneus d'hiver ou d'été au changement de saison.
- Si le sol n'est pas ferme, placer une planche solide d'une épaisseur maximale de 1 cm sous le cric.
- Aucune personne ni aucun animal ne doivent se trouver à l'intérieur du véhicule soulevé par un cric.
- Ne pas se glisser sous un véhicule soulevé par un cric.
- Ne pas démarrer un véhicule soulevé par un cric.
- Nettoyer les écrous de roue et leurs filets à l'aide d'un chiffon propre avant de monter la roue.

### **⚠ Attention**

Ne pas graisser la vis de roue, l'écrou de roue ou le cône d'écrou de roue.



1. Dégager et retirer les capuchons des écrous de roue à l'aide d'un tournevis. Enlever l'enjoliveur à l'aide du crochet. Outillage de bord ↗ 193.

Roues en alliage léger : Dégager et retirer les capuchons des écrous de roue à l'aide d'un tournevis. Afin de protéger la jante, placer un chiffon entre le tournevis et la roue.



2. Déplier la clé de roue et la placer de sorte qu'elle soit bien positionnée et dévisser chaque écrou de roue d'un demi-tour.



3. Vérifier que le cric est positionné correctement sur un point de levage du véhicule.

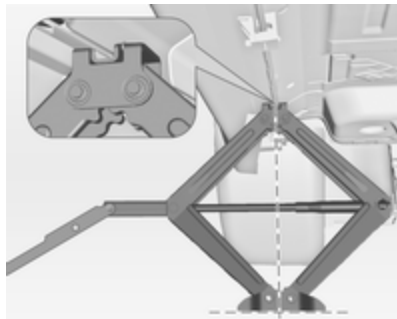

4. Régler le cric à la hauteur nécessaire. Le positionner juste au-dessous du point de levage de manière telle qu'il ne puisse pas glisser.



Attacher la clé de roue, aligner correctement le cric et tourner la clé de roue jusqu'à ce que la roue ait quitté le sol.

5. Dévisser les écrous de roue.  
6. Changer la roue.  
7. Visser les écrous de roue.  
8. Abaisser le véhicule.  
9. Poser la clé de roue en s'assurant qu'elle est bien placée et serrer chaque écrou en quinconce. Le couple de serrage est de 150 Nm.

10. Aligner le trou de valve de l'enjoliveur avec la valve de pneu avant de l'installer.

Placer les capuchons des écrous de roue.

11. Ranger la roue changée ↻ 199 ainsi que les outils du véhicule ↻ 193.  
12. Vérifier la pression de gonflage du pneu et le couple de serrage des écrous de roue dès que possible.

Faire remplacer ou réparer le pneu défectueux.

## Point de levage sur un pont élévateur

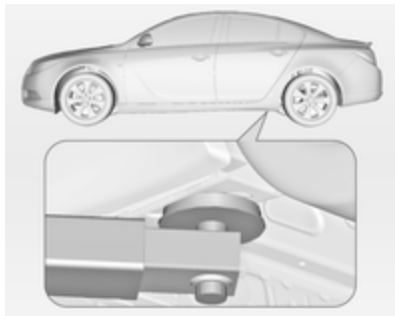

Positionner le bras arrière du pont élévateur au niveau du soubassement.

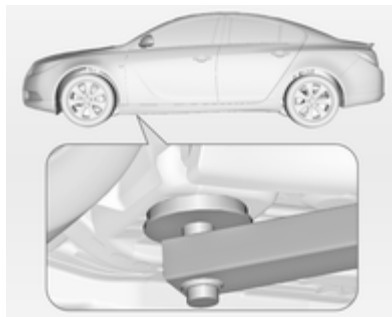

Positionner le bras avant du pont élévateur au niveau du soubassement.

## Roue de secours

Certains véhicules sont équipés d'un kit de réparation de pneus au lieu d'une roue de secours.

La roue de secours peut être qualifiée de roue de dépannage en raison de sa taille par rapport aux autres roues du véhicule et selon les réglementations nationales.

La roue de secours a une jante en acier.

L'utilisation d'une roue de secours plus petite que les autres roues ou conjointement avec des pneus d'hiver peut altérer la tenue de route. Faire remplacer le pneu défectueux dès que possible.



La roue de secours se trouve dans le coffre, sous le recouvrement de plancher. Elle est fixée par un écrou papillon.

## Rangement de la roue défectueuse dans le coffre

La niche de la roue de secours ne convient pas à toutes les tailles de pneu autorisées. Si une roue plus

grande que la roue de secours doit être rangée dans la niche après avoir changé de roue, remplacer la tige filetée prévue pour fixer la roue par une tige plus longue.

- Tourner l'écrou papillon dans le sens inverse des aiguilles d'une montre pour déposer la roue de dépannage temporaire.
- Retirer la trousse à outils et la trousse à clé pour écrou de roue de la niche de la roue de secours.
- Déplacer la tige latéralement pour la dégager de l'adaptateur au sol.

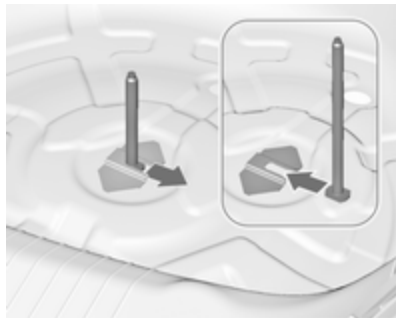

- Introduire la tige plus longue, présente dans la trousse à outils, dans l'adaptateur au sol ⇨ 193.
- Ranger la trousse à clé pour écrou de roue et la trousse à outils dans la niche de la roue de secours.
- Ranger la roue avec le côté extérieur renversé et fixer en tournant l'écrou papillon dans le sens horaire.

Le recouvrement de plancher peut être posé sur la roue qui déborde.

Pour fixer la roue de secours dans la niche après avoir réparé la roue défectueuse, utiliser à nouveau la courte tige filetée.

#### ⚠ Attention

Ranger le cric, un pneu ou tout autre équipement dans le coffre sans les arrimer correctement peut provoquer des blessures. En cas d'arrêt brusque ou d'une collision, les objets peuvent, en tombant, blesser une personne.

Toujours ranger la roue, le cric et les outils dans le compartiment de rangement à cet effet et les arrimer correctement.

Toujours placer un pneu à plat dans la niche de roue de secours et la fixer en vissant l'écrou papillon dans le sens horaire.

### Roue de dépannage temporaire

L'utilisation de la roue de dépannage temporaire peut affecter la tenue de route. Faire remplacer ou réparer le pneu défectueux dès que possible.

Ne monter qu'une seule roue de dépannage temporaire. Ne pas rouler à plus de 80 km/h. Rouler lentement dans les virages. Ne pas utiliser pendant une période prolongée.

Si votre véhicule a une crevaison à l'arrière lors du remorquage d'un autre véhicule, monter la roue de dépannage temporaire à l'avant et la roue pleine à l'arrière.

Chaînes à neige ⇨ 199.

## Pneus à sens de roulement imposé

Monter les pneus à sens de roulement imposé de sorte qu'ils roulent dans le sens de la marche. Le sens de rotation est reconnaissable au symbole (par exemple une flèche) placé sur le flanc du pneu.

En cas de roues montées dans le sens contraire de la marche, respecter ce qui suit :

- La tenue de route peut être altérée. Faire remplacer ou réparer le pneu défectueux dès que possible.
- Ne pas dépasser 80 km/h.
- Par temps de pluie et neige, conduire extrêmement prudemment.

## Démarrage par câbles auxiliaires

Ne jamais démarrer à l'aide d'un chargeur rapide.

Lorsque la batterie est déchargée, démarrer le moteur à l'aide de câbles auxiliaires de démarrage et de la batterie d'un autre véhicule.

### ⚠ Attention

Le démarrage avec des câbles auxiliaires de démarrage doit être effectué avec la plus grande prudence. Tout non-respect des instructions suivantes peut entraîner des accidents ou des dégâts par explosion des batteries, ainsi que des dommages aux circuits électriques des deux véhicules.

### ⚠ Attention

Éviter les contacts avec les yeux, la peau, les tissus et les surfaces peintes. Le liquide de batterie contient de l'acide sulfurique qui peut provoquer des blessures et des dégâts en cas de contact direct.

- Pas de flamme nue ni d'étincelles à proximité de la batterie.
- Une batterie déchargée peut déjà geler à une température de 0 °C. Dégeler la batterie gelée avant de raccorder les câbles de démarrage.
- Pour travailler à proximité de la batterie, porter des lunettes et des vêtements de protection.
- Utiliser une batterie de démarrage de même tension (12 volts). Sa capacité (Ah) ne peut pas être trop inférieure à celle de la batterie déchargée.

- Utiliser des câbles auxiliaires de démarrage avec pinces-crocodiles isolées et présentant une section d'au moins 16 mm<sup>2</sup> et de 25 mm<sup>2</sup> pour les moteurs diesel.
- Ne pas débrancher la batterie déchargée du réseau de bord.
- Arrêter les appareils électriques non indispensables.
- Pendant toute l'opération, ne pas se pencher sur la batterie.
- Veiller à ce que les pinces-crocodiles des câbles auxiliaires de démarrage ne se touchent pas.
- Les véhicules ne doivent pas se toucher pendant le démarrage à l'aide des câbles auxiliaires.
- Serrer le frein de stationnement, placer la boîte manuelle au point mort ou la boîte automatique en position **P**.

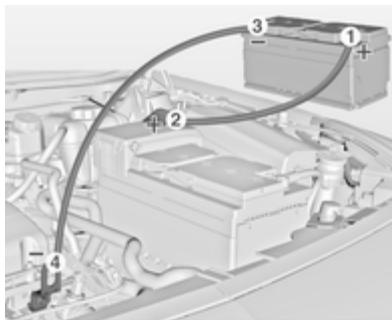

Séquence de raccordement des câbles :

1. Raccorder le câble rouge à la borne positive de la batterie de démarrage.
2. Raccorder l'autre extrémité du câble rouge à la borne positive de la batterie déchargée.
3. Raccorder le câble noir à la borne négative de la batterie de démarrage.
4. Raccorder l'autre extrémité du câble noir à un point de masse du véhicule tel que le bloc moteur ou un boulon de fixation du moteur.

Le raccorder aussi loin que possible de la batterie déchargée, à au moins 60 cm en tout cas.

Placer les câbles de sorte qu'ils ne puissent pas être happés par des pièces en mouvement dans le compartiment moteur.

Démarrage du moteur :

1. Mettre en marche le moteur du véhicule procurant le courant.
2. Au bout de 5 minutes, démarrer l'autre moteur. Les tentatives de démarrages ne doivent pas dépasser 15 secondes avec un intervalle de 1 minute entre elles.
3. Faire tourner les deux moteurs pendant environ 3 minutes au ralenti avec les câbles branchés.
4. Allumer les consommateurs électriques (par exemple phares, lunette arrière chauffante) sur le véhicule prenant le courant.
5. Le retrait des câbles se fait exactement dans l'ordre inverse de l'installation.



## Remorquage

### Remorquage du véhicule



Détacher le capuchon en bas et l'enlever par le bas.



**Insignia OPC** : introduire le tournevis dans la fente de l'arrondi supérieur du capuchon. Dégager le capuchon en enfonçant avec précaution le tournevis vers le bas. Pour éviter tout dégât, il est recommandé de placer un chiffon entre le tournevis et le cadre.

L'œillet de remorquage se trouve dans l'outillage du véhicule ⇨ 193.



Visser l'œillet de remorquage au maximum et jusqu'à ce qu'il soit en position horizontale.

Fixer un câble de remorquage ou mieux une barre de remorquage à l'œillet de remorquage.

L'œillet de remorquage ne doit être utilisé que pour le remorquage et non pour récupérer le véhicule enlisé.

Mettre le contact afin de pouvoir débloquer le volant et actionner les feux stop, l'avertisseur sonore et l'essuie-glace avant.

Boîte de vitesses au point mort (neutre).

Allumer les feux de détresse sur les deux véhicules.

### Avertissement

Démarrer lentement. Ne pas conduire par à-coups. Des forces de traction trop importantes peuvent endommager les véhicules.

Quand le moteur est arrêté, le freinage et la direction nécessitent de plus grands efforts.

Mettre en marche le système de recyclage de l'air et fermer les fenêtres afin d'éviter toute pénétration des gaz d'échappement du véhicule tracteur.

Véhicules avec boîte manuelle et transmission intégrale : Si le véhicule est remorqué avec les quatre roues au sol, il n'y a pas de limitations techniques au niveau de la vitesse et de la distance. Si un seul des essieux est soulevé, la vitesse maximale est de 50 km/h. Il n'y a pas de limitation de distance.

Véhicules avec boîte automatique et transmission avant : Le véhicule doit être remorqué dans le sens de la marche, mais sans dépasser une vitesse de 80 km/h et une distance de 100 km. Sinon ou bien si la boîte de vitesses est défectueuse, l'essieu avant doit être soulevé du sol.

Véhicules avec boîte automatique et transmission intégrale : Le véhicule doit être remorqué dans le sens de la marche. Si le véhicule est remorqué avec les quatre roues au sol, il ne faut pas dépasser la vitesse de 50 km/h et la distance de 50 km. Si l'essieu avant est soulevé, la vitesse maximale est de 50 km/h. Il n'y a pas de limitation de distance.

Prendre contact avec un atelier.

Après le remorquage, dévisser l'œillet de remorquage.



Introduire le capuchon dans le bas, tourner doucement dans le sens horaire et fermer le capuchon.

**Insignia OPC** : introduire le capuchon avec sa bride inférieure dans le logement. Enfoncer le capuchon dans le pare-chocs.

## Remorquage d'un autre véhicule



Détacher le capuchon en bas et l'enlever par le bas.

L'œillet de remorquage se trouve dans l'outillage du véhicule ⇨ 193.



Visser l'œillet de remorquage au maximum et jusqu'à ce qu'il soit en position horizontale.

L'anneau d'arrimage situé à l'arrière sous le véhicule ne doit en aucun cas être utilisé comme œillet de remorquage.

Fixer un câble de remorquage ou mieux une barre de remorquage à l'œillet de remorquage.

L'œillet de remorquage ne doit être utilisé que pour le remorquage et non pour récupérer un véhicule enlisé.

### Avertissement

Démarrer lentement. Ne pas conduire par à-coups. Des forces de traction trop importantes peuvent endommager les véhicules.

Après le remorquage, dévisser l'œillet de remorquage.



Introduire le capuchon dans le bas, tourner doucement dans le sens horaire et encliqueter le capuchon.

## Soins extérieurs et intérieurs

### Entretien extérieur

#### Serrures

Les serrures sont lubrifiées en usine en utilisant une graisse pour barilletts de haute qualité. N'utiliser des produits dégivants que si cela est absolument nécessaire car leur effet dégraissant entrave le fonctionnement des barilletts. Après avoir utilisé des produits dégivants, faire regraisser les barilletts par un atelier.

#### Lavage

La peinture du véhicule est soumise à des agressions extérieures. Il convient dès lors de laver et de lustrer la voiture régulièrement. Préférer un programme avec application d'une couche de cire protectrice en cas d'utilisation d'une station de lavage automatique.

Éliminer immédiatement les fientes, les insectes morts, les résines, le pollen, etc. car ils contiennent des composants corrosifs qui peuvent endommager la peinture.

En cas de passage à la station de lavage, suivre les instructions du fabricant. Les essuie-glaces avant et arrière doivent être arrêtés. Enlever l'antenne et les accessoires externes tels que galerie de toit, etc.

En cas de lavage à la main, rincer abondamment les parties intérieures des passages de roue.

Nettoyer à fond les rebords et replis intérieurs des portes, le capot ainsi que les parties de la carrosserie qu'ils recouvrent.

Faire graisser les charnières de toutes les portes par un atelier.

Ne pas nettoyer le compartiment moteur avec un jet de vapeur ou haute pression.

Rincer abondamment le véhicule et l'essuyer à la peau de chamois. Rincer la peau de chamois. Utiliser des peaux de chamois différentes pour

les surfaces peintes et pour les surfaces vitrées : des résidus de cire sur les vitres altèrent la vision.

Ne pas éliminer les taches de goudron avec des objets durs. Utiliser un spray éliminant le goudron sur les surfaces peintes.

#### Éclairage extérieur

Les lentilles des phares et des autres lampes sont en plastique. Ne pas utiliser de produits abrasifs ou corrosifs ni de grattoirs et ne pas effectuer de nettoyage à sec.

#### Polissage et lustrage

Lustrer le véhicule régulièrement (au plus tard lorsque l'eau ne perle plus). Sinon la peinture se dessèche.

Un polissage n'est rendu nécessaire que lorsque la peinture est souillée par des substances solides ou a pris un aspect mat et perdu son éclat.

Le produit autopolish aux silicones forme aussitôt un film protecteur, dispensant ainsi du lustrage.

Les parties de la carrosserie en plastique ne doivent pas être traités avec des produits de lustrage ou de polissage.

### **Vitres et balais d'essuie-glaces avant**

Nettoyer à l'aide d'un chiffon doux non pelucheux ou d'une peau de chamois avec du produit de nettoyage pour vitres et du produit d'élimination des insectes.

Lors du nettoyage de la lunette arrière, ne pas endommager les fils chauffants se trouvant sur sa face intérieure.

Utiliser un grattoir à arêtes vives pour éliminer le givre (la glace) de façon mécanique. Appuyer le grattoir fermement sur la vitre afin que la crasse ne puisse pas passer en dessous et rayer ainsi la vitre.

Nettoyer les balais d'essuie-glaces gras avec un chiffon doux et un produit de nettoyage pour vitres.

### **Toit ouvrant**

Ne jamais le nettoyer avec des solvants, des produits abrasifs, des carburants, des produits agressifs (par exemple produits de nettoyage de peinture, solutions à l'acétone, etc.), des acides, des produits très alcalins ou des éponges abrasives. Ne pas appliquer de cire ou de produit de lustrage sur le toit ouvrant.

### **Jantes et pneus**

Ne pas utiliser de nettoyeurs à haute pression.

Nettoyer des jantes avec un nettoyant pour jantes à pH neutre.

Les jantes sont peintes et peuvent être nettoyées avec les mêmes produits que la carrosserie.

### **Dégâts à la peinture**

Corriger les petits dégâts de peinture avec un crayon de retouche avant que la rouille ne se forme. Les grands dégâts de peinture ou la rouille doivent être réparés par un atelier.

### **Soubassement**

Le soubassement est partiellement revêtu de PVC ou d'une couche de cire de protection permanente dans les zones les plus critiques.

Vérifier le soubassement après son lavage et le faire cirer le cas échéant.

Les matériaux en bitume caoutchouc peuvent abîmer la couche de PVC. Faire effectuer les travaux au soubassement par un atelier.

De préférence, laver le soubassement au début et à la fin de l'hiver et faire vérifier la couche de cire de protection.

### **Dispositif d'attelage**

Ne pas nettoyer la barre d'attelage avec un jet de vapeur ou haute pression.

## Entretien intérieur

### Intérieur et garnitures

Ne nettoyer l'habitacle, y compris le revêtement de tableau de bord et les revêtements qu'à l'aide d'un chiffon sec ou de produit de nettoyage intérieur.

Nettoyer les garnitures en cuir à l'eau propre et avec un chiffon doux. Pour les taches tenaces, utiliser un produit d'entretien pour cuir.

Nettoyer le tableau de bord uniquement avec un chiffon doux humide.

Les garnitures en tissu se nettoient le mieux à l'aspirateur et à la brosse. Pour éliminer les taches, utiliser un produit de nettoyage pour tissu.

Nettoyer les ceintures de sécurité à l'eau tiède ou avec un produit de nettoyage pour intérieur.

### Avertissement

Attacher les fermetures Velcro des vêtements car elles peuvent abîmer le garnissage du siège si elles restent ouvertes.

La même chose s'applique aux vêtements avec des objets aux bords tranchants, tels que fermetures éclair, ceintures ou jeans cloutés.

### Éléments en matière plastique et en caoutchouc

Les pièces en plastique et en caoutchouc peuvent être entretenues avec les mêmes produits que la carrosserie. Le cas échéant, utiliser un produit de nettoyage pour intérieur. Ne pas utiliser d'autres produits. Éviter notamment les solvants et l'essence. Ne pas utiliser de nettoyeurs à haute pression.

## Service et maintenance

Informations générales .....	215
Fluides, lubrifiants et pièces recommandés .....	216

## Informations générales

### Informations sur l'entretien

Il est important pour la sécurité, la fiabilité ainsi que pour le maintien de la valeur de votre véhicule que tous les travaux d'entretien soient effectués aux intervalles prévus.

Le dernier plan d'entretien détaillé pour votre véhicule est disponible auprès de votre atelier.

Affichage d'entretien ⇨ 86.

### Intervalles d'entretien pour l'Europe

L'entretien de votre véhicule est requis tous les 30 000 km ou tous les ans, selon l'échéance survenant en premier, sauf indication contraire par l'affichage de service.

Les intervalles d'entretien pour l'Europe sont valides pour les pays suivants :

Allemagne, Andorre, Autriche, Belgique, Bosnie-Herzégovine, Bulgarie, Chypre, Croatie, Danemark, Espagne, Estonie, Finlande, France,

Grèce, Groenland, Hongrie, Irlande, Islande, Israël, Italie, Lettonie, Lituanie, Luxembourg, Macédoine, Malte, Monténégro, Norvège, Pays-Bas, Pologne, Portugal, République tchèque, Roumanie, Royaume-Uni, Slovaquie, Slovénie, Suède, Suisse.

Affichage d'entretien ⇨ 86.

### Intervalles d'entretien pour l'international

L'entretien de votre véhicule est requis tous les 15 000 km ou tous les ans, selon l'échéance survenant en premier, sauf indication contraire par l'affichage de service.

Les intervalles d'entretien pour l'international sont valides pour les pays qui ne sont pas mentionnés dans les intervalles d'entretien pour l'Europe.

Affichage d'entretien ⇨ 86.

## Confirmations

La confirmation des entretiens effectués est indiquée dans le carnet d'entretien et de garantie. La date et le kilométrage sont ajoutés ainsi que la signature et le cachet de l'atelier ayant effectué l'entretien.

S'assurer que le carnet d'entretien et de garantie est correctement rempli car la preuve d'un entretien suivi est essentielle en cas d'appel à la garantie ou de demande de geste commercial et cela constituera aussi un argument positif lors de la revente éventuelle du véhicule.

## Intervalle d'entretien avec la durée de vie restante de l'huile moteur

L'intervalle d'entretien repose sur différents paramètres dépendant de l'utilisation.

L'affichage de service vous indique quand il faut changer l'huile moteur. Affichage d'entretien ⇨ 86.

## Fluides, lubrifiants et pièces recommandés

### Fluides et lubrifiants recommandés

Utiliser uniquement des produits qui ont été testés et approuvés. Les dégâts résultant de l'utilisation de produits non approuvés ne sont pas couverts par la garantie.

#### Attention

Les produits nécessaires au fonctionnement du véhicule sont dangereux et peuvent être nocifs. Manipuler avec prudence. Respecter les consignes figurant sur les récipients.

### Huile moteur

L'huile moteur est identifiée par sa qualité et sa viscosité. Lors du choix de l'huile moteur à utiliser, la qualité est plus importante que la viscosité. La qualité de l'huile garantit notamment la propreté du moteur, la pro-

tection contre l'usure et le contrôle du vieillissement de l'huile, tandis que le degré de viscosité indique la fluidité de l'huile sur une plage de température donnée.

Dexos est la toute dernière qualité d'huile moteur qui assure une protection optimale aux moteurs à essence et diesel. Si elle n'est pas possible de s'en procurer, les huiles moteur d'autres qualités mentionnées doivent être utilisées. Les recommandations pour les moteurs à essence sont également valables pour les moteurs fonctionnant au gaz naturel comprimé (GNC), au gaz de pétrole liquéfié (GPL) et à l'éthanol (E85).

Sélectionner l'huile moteur adéquate en fonction de sa qualité et de la température ambiante minimale ⇨ 220.

### Appoint d'huile moteur

Les huiles moteur de différentes marques et différents producteurs peuvent être mélangées pour autant que vous respectiez les critères d'huile moteur spécifiés qualité et viscosité.



L'utilisation d'huiles moteur ACEA A1/B1 et A5/B5 est interdite, car elles peuvent entraîner des dégâts du moteur à long terme dans certaines conditions d'utilisation.

Sélectionner l'huile moteur adéquate en fonction de sa qualité et de la température ambiante minimale ↪ 220.

#### **Additifs d'huile moteur supplémentaires**

L'utilisation d'additifs d'huile moteur supplémentaires peut entraîner des dégâts et rendre la garantie caduque.

#### **Degrés de viscosité d'huile moteur**

Le degré de viscosité SAE indique la fluidité de l'huile.

L'huile multigrade est représentée par deux chiffres, par ex. SAE 5W-30. Le premier chiffre, suivi d'un W, indique la viscosité à basse température et le second chiffre, la viscosité à haute température.

Sélectionner la classe de viscosité adéquate en fonction de la température ambiante minimale ↪ 220.

Toutes les classes de viscosité recommandées sont adaptées pour une utilisation à des températures ambiantes élevées.

#### **Liquide de refroidissement et antigel**

Utiliser uniquement de l'antigel pour liquide de refroidissement sans silicates et à longue durée de vie (LLC).

Le système est rempli en usine d'un liquide de refroidissement assurant une excellente protection contre la corrosion et contre le gel jusqu'à -28 °C environ. Cette concentration doit être conservée tout au long de l'année. L'utilisation d'additif pour liquide de refroidissement dont le but est de procurer une protection supplémentaire contre la corrosion ou d'assurer l'étanchéité en cas de petites fuites peut provoquer des problèmes de fonctionnement. Nous déclinons toute responsabilité quant aux conséquences liées à l'utilisation d'additifs pour liquide de refroidissement.

#### **Liquide de frein/ d'embrayage**

Utiliser uniquement du liquide de frein haute performance homologué pour ce véhicule. Prendre contact avec un atelier.

Au fil du temps, le liquide de frein absorbe l'humidité, ce qui réduit l'efficacité du freinage. Le liquide de frein doit donc être remplacé à l'intervalle spécifié.

Le liquide de frein doit être stocké dans un récipient scellé pour éviter qu'il n'absorbe l'humidité.

S'assurer que le liquide de frein n'est pas contaminé.

## Caractéristiques techniques

Identification du véhicule .....	218
Données du véhicule .....	220

### Identification du véhicule

#### Numéro d'identification du véhicule



Le numéro d'identification du véhicule est visible à travers le pare-brise.

### Plaquette d'identification



La plaque signalétique se trouve sur l'encadrement de la porte avant gauche.



Données de la plaquette signalétique :

- 1 = Constructeur
- 2 = Numéro d'homologation
- 3 = Numéro d'identification du véhicule
- 4 = Poids nominal brut du véhicule [en kg]
- 5 = Poids total roulant autorisé [en kg]
- 6 = Charge maximale autorisée sur l'essieu avant [en kg]

7 = Charge maximale autorisée sur l'essieu arrière [en kg]

8 = Données spécifiques au véhicule ou au pays, par exemple AM = année-modèle

La charge sur essieu avant et la charge sur essieu arrière ne doivent pas dépasser ensemble le poids total autorisé en charge. Si, par exemple, la charge sur l'essieu avant est maximale, la charge sur l'essieu arrière doit être telle que le poids total autorisé en charge n'est pas dépassé.

Les caractéristiques techniques ont été établies selon les normes de la Communauté Européenne. Tous droits de modification réservés. Les indications figurant sur les papiers du véhicule ont toujours priorité sur celles du présent manuel.

## Données du véhicule

### Fluides et lubrifiants recommandés

#### Plan d'entretien européen

##### Qualité de l'huile moteur recommandée

Qualité de l'huile moteur	Tous pays européens (sauf Bélarus, Moldavie, Russie, Serbie, Turquie)		Israël uniquement	
	Moteurs à essence (GNC, GPL, E85 inclus)	Moteurs diesel	Moteurs à essence (GNC, GPL, E85 inclus)	Moteurs diesel
<b>dexos 1</b>	–	–	✓	–
<b>dexos 2</b>	✓	✓	–	✓

Si l'huile moteur dexos n'est pas disponible, un maximum de 1 litre d'huile de type ACEA C3 peut être utilisé (une seule fois entre chaque vidange d'huile).

##### Degrés de viscosité d'huile moteur

Tous pays européens et Israël (sauf Bélarus, Moldavie, Russie, Serbie, Turquie)	
Température ambiante	Moteurs à essence et diesel
jusqu'à -25 °C	SAE 5W-30 ou SAE 5W-40
au-dessous de -25 °C	SAE 0W-30 ou SAE 0W-40

## Plan d'entretien international

### Qualité de l'huile moteur recommandée

Qualité de l'huile moteur	Tous pays hors Europe sauf Israël		Bélarus, Moldavie, Russie, Serbie, Turquie uniquement	
	Moteurs à essence (GNC, GPL, E85 inclus)	Moteurs diesel	Moteurs à essence (GNC, GPL, E85 inclus)	Moteurs diesel
<b>dexos 1</b>	✓	–	–	–
<b>dexos 2</b>	–	✓	✓	✓

Les qualités alternatives ci-dessous peuvent être utilisées si l'huile moteur dexos n'est pas disponible :

Qualité de l'huile moteur	Tous pays hors Europe sauf Israël		Bélarus, Moldavie, Russie, Serbie, Turquie uniquement	
	Moteurs à essence (GNC, GPL, E85 inclus)	Moteurs diesel	Moteurs à essence (GNC, GPL, E85 inclus)	Moteurs diesel
GM-LL-A-025	✓	–	✓	–
GM-LL-B-025	–	✓	–	✓

Qualité de l'huile moteur	Tous pays hors Europe sauf Israël		Bélarus, Moldavie, Russie, Serbie, Turquie uniquement	
	Moteurs à essence (GNC, GPL, E85 inclus)	Moteurs diesel	Moteurs à essence (GNC, GPL, E85 inclus)	Moteurs diesel
ACEA A3/B3	✓	–	✓	–
ACEA A3/B4	✓	✓	✓	✓
ACEA C3	✓	✓	✓	✓
API SM	✓	–	✓	–
API SN	✓	–	✓	–

Degrés de viscosité d'huile moteur

Tous pays hors Europe (sauf Israël),  
Bélarus, Moldavie, Russie, Serbie, Turquie inclus

Température ambiante	Moteurs à essence et diesel
jusqu'à -25 °C	SAE 5W-30 ou SAE 5W-40
au-dessous de -25 °C	SAE 0W-30 ou SAE 0W-40
jusqu'à -20 °C	SAE 10W-30 <sup>1)</sup> ou SAE 10W-40 <sup>1)</sup>

1) Autorisée, mais l'utilisation d'une huile de viscosité SAE 5W-30 ou SAE 5W-40 certifiée dexos est recommandée.

## Données du moteur

Désignation de vente	1.6	1.6 Turbo	1.8	2.0 Turbo
Appellation du moteur	A16XER	A16LET	A18XER	A20NFT
Cylindrée [cm <sup>3</sup> ]	1598	1598	1796	1998
Puissance du moteur [kW]	85	132	103	162
à un régime de	6000	5500	6300	5300
Couple [Nm]	155	230	175	350
à un régime de	4000	2050	3800	2000-4000
Type de carburant	Essence	Essence	Essence	Essence
Indice d'octane RON				
recommandé	<b>95</b>	<b>95</b>	<b>95</b>	<b>95</b>
autorisé	98	98	98	98
autorisé	91	91 <sup>2)</sup>	91	91
Type de carburant supplémentaire	–	–	–	E85
Consommation d'huile [l/1000 km]	0,6	0,6	0,6	0,6

<sup>2)</sup> Possible à condition d'éviter une charge élevée ou maximale du moteur ainsi que la conduite en montagne avec remorque ou chargement important.

## 224 Caractéristiques techniques

Désignation de vente	2.0 Turbo	2.8 V6 Turbo	OPC
Appellation du moteur	A20NHT	A28NET	A28NER
Cylindrée [cm <sup>3</sup> ]	1998	2792	2792
Puissance du moteur [kW]	162	191	239
à un régime de	5300	5500	5250
Couple [Nm]	350	350	435
à un régime de	2000-4000	1900-4500	5250
Type de carburant	Essence	Essence	Essence
Indice d'octane RON			
recommandé	<b>95</b>	<b>98</b>	<b>98</b>
autorisé	98	95	95
autorisé	91	91 <sup>2)</sup>	91 <sup>2)</sup>
Consommation d'huile [l/1000 km]	0,6	0,6	0,6

2) Possible à condition d'éviter une charge élevée ou maximale du moteur ainsi que la conduite en montagne avec remorque ou chargement important.



Désignation de vente	2.0 CDTI	2.0 CDTI	ecoFlex 96kW	2.0 CDTI
Appellation du moteur	A20DTC	A20DTJ	A20DTH	A20DTH
Cylindrée [cm <sup>3</sup> ]	1956	1956	1956	1956
Puissance du moteur [kW]	81	96	96	118
à un régime de	4000	4000	4000	4000
Couple [Nm]	260	300	300	350
à un régime de	1750-2500	1750-2500	1750-2500	1750-2500
Type de carburant	Gazole (diesel)	Gazole (diesel)	Gazole (diesel)	Gazole (diesel)
Consommation d'huile [l/1000 km]	0,6	0,6	0,6	0,6
Désignation de vente	ecoFlex 118kW	2.0 CDTI	2.0 CDTI	2.0CDTI
Appellation du moteur	A20DTH	A20DTR	A20DTL	A20DT
Cylindrée [cm <sup>3</sup> ]	1956	1956	1956	1956
Puissance du moteur [kW]	118	140	81	96
à un régime de	4000	4500	4000	4000
Couple [Nm]	350	400	260	300
à un régime de	1750-2500	2000	1750-2500	1750-2500

## 226 Caractéristiques techniques

Désignation de vente	ecoFlex 118kW	2.0 CDTI	2.0 CDTI	2.0CDTI
Appellation du moteur	A20DTH	A20DTR	A20DTL	A20DT
Type de carburant	Gazole (diesel)	Gazole (diesel)	Gazole (diesel)	Gazole (diesel)
Consommation d'huile [l/1000 km]	0,6	0,6	0,6	0,6

## Performances

### Berline 5 portes/berline 4 portes

Moteur	A16XER	A16LET	A18XER	A20NFT
Vitesse maximale <sup>3)</sup> [km/h]				
Boîte de vitesses manuelle	192	225	207	242
Boîte de vitesses automatique	–	–	–	–

<sup>3)</sup> La vitesse maximale indiquée peut être atteinte avec le poids à vide (sans conducteur) plus une charge utile de 200 kg. Des équipements en option peuvent réduire la vitesse maximale indiquée.

<b>Moteur</b>	<b>A20NHT</b>	<b>A20NHT AWD<sup>4)</sup></b>	<b>A28NET AWD<sup>4)</sup></b>	<b>A28NER AWD<sup>4)</sup></b>
Vitesse maximale <sup>5)</sup> [km/h]				
Boîte de vitesses manuelle	242	240	250 <sup>6)</sup>	250 <sup>6)/270</sup>
Boîte de vitesses automatique	240	239	250 <sup>6)</sup>	250 <sup>6)/265</sup>

<b>Moteur</b>	<b>A20DTC</b>	<b>A20DTJ</b>	<b>A20DTL</b>	<b>A20DT</b>
Vitesse maximale [km/h]				
Boîte de vitesses manuelle	190	205	190	205
Boîte de vitesses automatique	–	204	–	204

<sup>4)</sup> Transmission intégrale.

<sup>5)</sup> La vitesse maximale indiquée peut être atteinte avec le poids à vide (sans conducteur) plus une charge utile de 200 kg. Des équipements en option peuvent réduire la vitesse maximale indiquée.

<sup>6)</sup> Vitesse limitée.

## 228 Caractéristiques techniques

---

Moteur	A20DTH AWD <sup>4)</sup>	A20DTH ecoFlex 96kW	A20DTH	A20DTH ecoFlex 118kW	A20DTR
Vitesse maximale [km/h]					
Boîte de vitesses manuelle	215	207	218	221	7)
Boîte de vitesses automatique	213	–	215	–	7)

---

### Sports Tourer

---

Moteur	A16XER	A16LET	A18XER	A20NHT	A20NHT - AWD <sup>4)</sup>	A20NFT
Vitesse maximale [km/h]						
Boîte de vitesses manuelle	187	220	202	236	234	236
Boîte de vitesses automatique	–	–	–	234	232	–

---

4) Transmission intégrale.

7) La valeur n'était pas disponible au moment de la mise sous presse.

Moteur	A20DTL	A20DT	A28NET AWD <sup>4)</sup>	A28NER AWD <sup>4)</sup>	A20DTC	A20DTJ
Vitesse maximale [km/h]						
Boîte de vitesses manuelle	185	200	250 <sup>6)</sup>	250 <sup>6)/265</sup>	185	200
Boîte de vitesses automatique	–	198	248 <sup>6)</sup>	250 <sup>6)/260</sup>	–	198

Moteur	A20DTH AWD <sup>4)</sup>	A20DTH ecoFlex 96kW	A20DTH	A20DTH ecoFlex 118kW	A20DTR
Vitesse maximale [km/h]					
Boîte de vitesses manuelle	210	203	212	215	7)
Boîte de vitesses automatique	208	–	210	–	7)

4) Transmission intégrale.

6) Vitesse limitée.

7) La valeur n'était pas disponible au moment de la mise sous presse.

## Consommation de carburant - Émissions de CO<sub>2</sub>

### Berline 4 portes

Boîte manuelle / Boîte automatique

Moteur	A16XER	A16LET	A18XER	A20NHT	A20NHT AWD <sup>8)</sup>	A20NFT	A20NFT E 85 <sup>9)</sup>
consommation urbaine [l/100 km]	10,3/-	10,6/-	10,8/-	11,9/13,5	12,6/13,6	11,8/-	17,4/-
consommation extra-urbaine [l/100 km]	5,7/-	6,0/-	5,8/-	6,0/6,6	6,8/6,8	6,1/-	8,1/-
au total [l/100 km]	7,4/-	7,7/-	7,6/-	8,2/9,1	8,9/9,3	8,2/-	11,5/-
émission de CO <sub>2</sub> [g/km]	174/-	179/-	179/-	192/214	209/218	192/-	189/-

Moteur	A20DTL	A20DT	A28NET AWD <sup>8)</sup>	A28NER AWD <sup>8)</sup>	A20DTC	A20DTJ
consommation urbaine [l/100 km]	6,4/-	6,4/8,1	16,2/16,6	15,8/16,1	7,7/-	7,7/9,3
consommation extra-urbaine [l/100 km]	4,2/-	4,2/4,7	7,8/7,7	7,6/7,5	4,7/-	4,7/5,3
au total [l/100 km]	5,0/-	5,0/5,9	10,9/11,0	10,6/10,7	5,8/-	5,8/6,8
émission de CO <sub>2</sub> [g/km]	133/-	133/157	256/258	249/251	154/-	154/179

<sup>8)</sup> Transmission intégrale.

<sup>9)</sup> Roulant au E 85.

Moteur	A20DTH AWD <sup>8)</sup>	A20DTH ecoFlex 96kW	A20DTH	A20DTH ecoFlex 118kW	A20DTR
consommation urbaine [l/100 km]	7,9/9,1	6,3/–	6,9/8,2	6,3/–	<sup>10)</sup>
consommation extra-urbaine [l/100 km]	5,0/5,2	4,0/–	4,6/4,8	4,0/–	<sup>10)</sup>
au total [l/100 km]	6,1/6,6	4,9/–	5,4/6,0	4,9/–	<sup>10)</sup>
émission de CO <sub>2</sub> [g/km]	161/174	129/–	144/159	129/–	<sup>10)</sup>

### Berline 5 portes

Boîte manuelle / Boîte automatique

Moteur	A16XER	A16LET	A18XER	A20NHT	A20NHT AWD <sup>11)</sup>	A20NFT	A20NFT E 85 <sup>12)</sup>
consommation urbaine [l/100 km]	10,3/–	10,6/–	10,8/–	12,0/13,5	12,6/13,6	12,0/–	17,5/–
consommation extra-urbaine [l/100 km]	5,7/–	6,0/–	5,8/–	6,1/6,6	6,8/6,8	6,1/–	8,2/–
au total [l/100 km]	7,4/–	7,7/–	7,6/–	8,3/9,1	8,9/9,3	8,3/–	11,6/–
émission de CO <sub>2</sub> [g/km]	174/–	179/–	179/–	194/214	209/218	194/–	190/–

<sup>8)</sup> Transmission intégrale.

<sup>10)</sup> La valeur n'était pas disponible au moment de la mise sous presse.

<sup>11)</sup> Transmission intégrale.

<sup>12)</sup> Roulant au E 85.

## 232 Caractéristiques techniques

Moteur	A20DTL	A20DT	A28NET AWD <sup>8)</sup>	A28NER AWD <sup>8)</sup>	A20DTC	A20DTJ
consommation urbaine [l/100 km]	6,4/-	6,4/8,1	16,2/16,6	15,8/16,1	7,7/-	7,7/9,3
consommation extra-urbaine [l/100 km]	4,2/-	4,2/4,7	7,8/7,7	7,6/7,5	4,7/-	4,7/5,3
au total [l/100 km]	5,0/-	5,0/5,9	10,9/11,0	10,6/10,7	5,8/-	5,8/6,8
émission de CO <sub>2</sub> [g/km]	133/-	133/157	256/258	249/251	154/-	154/179

Moteur	A20DTH AWD <sup>8)</sup>	A20DTH ecoFlex 96kW	A20DTH	A20DTH ecoFlex 118kW	A20DTR
consommation urbaine [l/100 km]	8,0/9,1	6,3/-	6,9/8,2	6,3/-	<sup>13)</sup>
consommation extra-urbaine [l/100 km]	5,1/5,2	4,0/-	4,6/4,8	4,0/-	<sup>10)</sup>
au total [l/100 km]	6,2/6,6	4,9/-	5,4/6,0	4,9/-	<sup>10)</sup>
émission de CO <sub>2</sub> [g/km]	163/174	129/-	144/159	129/-	<sup>10)</sup>

<sup>8)</sup> Transmission intégrale.

<sup>13)</sup> La valeur n'était pas disponible au moment de la mise sous presse.

<sup>10)</sup> La valeur n'était pas disponible au moment de la mise sous presse.



**Sports Tourer**

Boîte manuelle / Boîte automatique

Moteur	A16XER	A16LET	A18XER	A20NHT	A20NHT AWD <sup>14)</sup>	A20NFT	A20NFT E 85 <sup>15)</sup>
	consommation urbaine [l/100 km]	10,5/-	10,9/-	11,0/-	12,1/13,6	12,8/13,7	12,1/-
consommation extra-urbaine [l/100 km]	5,9/-	6,2/-	6,0/-	6,2/6,7	6,9/7,0	6,2/-	8,2/-
au total [l/100 km]	7,6/-	7,9/-	7,8/-	8,4/9,2	9,1/9,5	8,4/-	11,7/-
émission de CO <sub>2</sub> [g/km]	178/-	186/-	184/-	196/217	213/223	196/-	192/-

Moteur	A20DTL	A20DT	A28NET AWD <sup>14)</sup>	A28NER AWD <sup>14)</sup>	A20DTC	A20DTJ
	consommation urbaine [l/100 km]	6,5/-	6,5/8,4	16,7/17,1	16,0/16,7	7,7/-
consommation extra-urbaine [l/100 km]	4,3/-	4,3/4,8	8,0/7,9	7,9/7,8	4,7/-	4,7/5,3
au total [l/100 km]	5,1/-	5,1/6,1	11,2/11,3	10,9/11,0	5,8/-	5,8/6,8
émission de CO <sub>2</sub> [g/km]	136/-	136/162	263/265	255/259	154/-	154/179

<sup>14)</sup> Transmission intégrale.<sup>15)</sup> Roulant au E 85.

## 234 Caractéristiques techniques

Moteur	A20DTH AWD <sup>14)</sup>	A20DTH ecoFlex 96kW	A20DTH	A20DTH ecoFlex 118kW	A20DTR
consommation urbaine [l/100 km]	8,0/9,5	6,5/–	7,1/8,3	6,5/–	<sup>16)</sup>
consommation extra-urbaine [l/100 km]	5,1/5,2	4,2/–	4,8/5,0	4,2/–	<sup>16)</sup>
au total [l/100 km]	6,2/6,8	5,1/–	5,6/6,2	5,1/–	<sup>16)</sup>
émission de CO <sub>2</sub> [g/km]	164/179	134/–	149/164	134/–	<sup>16)</sup>

<sup>14)</sup> Transmission intégrale.

<sup>16)</sup> La valeur n'était pas disponible au moment de la mise sous presse.

## Poids du véhicule

### Poids à vide, modèle de base sans équipement optionnel

Berline 4 portes	Moteur	Boîte de vitesses manuelle	Boîte de vitesses automatique
sans/avec climatisation	A16XER, A18XER	1503/–	–
[kg]	A16LET	–/1570	–
	A20DTC, A20DTL	–/1613	–
	A20DTH ecoFlex 96kW	1613/–	–
	A20DTH - Transmission intégrale.	–/1733	–/1788
	A20DTH	1613/–	1613/–
	A20DTH ecoFlex 118kW	1613/–	–
	A20DT, A20DTJ	–/1613	1613/–

## 236 Caractéristiques techniques

Berline 4 portes	Moteur	Boîte de vitesses manuelle	Boîte de vitesses automatique
sans/avec climatisation [kg]	A20DTR	-/1665	-/1690
	A20DTR - transmission intégrale	-/1780	-/1805
	A20NHT	-/1613	-/1655
	A20NHT - transmission intégrale	-/1733	-/1770
	A20NFT	-/1613	-
	A28NET - transmission intégrale	-/1810	-/1835
	A28NER - transmission intégrale	-/1810	-/1835

---

**Poids à vide, modèle de base sans équipement optionnel**

<b>Berline 5 portes</b>	<b>Moteur</b>	<b>Boîte de vitesses manuelle</b>	<b>Boîte de vitesses automatique</b>
<b>sans/avec climatisation</b>	A16XER, A18XER	1503/–	–
[kg]	A16LET	–/1585	–
	A20DTL, A20DTC	–/1613	–
	A20DTH ecoFlex 96kW	1613/–	–
	A20DTH - Transmission intégrale.	–/1788	–/1788
	A20DTH	1613/–	1613/–
	A20DTH ecoFlex 118kW	1613/–	–
	A20DT	–/1613	1613/–

---

## 238 Caractéristiques techniques

Berline 5 portes	Moteur	Boîte de vitesses manuelle	Boîte de vitesses automatique
sans/avec climatisation	A20DTJ	-/1613	1655/-
[kg]	A20DTR	-/1680	-/1705
	A20DTR - transmission intégrale	-/1795	-/1820
	A20NHT	-/1645	-/1670
	A20NFT	-/1645	-
	A20NHT - transmission intégrale	-/1733	-/1785
	A28NET - transmission intégrale	-/1825	-/1843
	A28NER - transmission intégrale	-/1825	-/1843

---

**Poids à vide, modèle de base sans équipement optionnel**

<b>Sports Tourer</b>	<b>Moteur</b>	<b>Boîte de vitesses manuelle</b>	<b>Boîte de vitesses automatique</b>
sans/avec climatisation [kg]	A16XER	-/1610	-
	A16LET	-/1660	-
	A18XER	-/1613	-
	A20DTL, A20DTC	-/1730	-
	A20DTH ecoFlex 96kW	-/1733	-
	A20DTH	-/1733	1733/1743
	A20DTH - Transmission intégrale.	-/1843	-/1843
	A20DTH ecoFlex 118kW	-/1733	-

---

---

<b>Sports Tourer</b>	<b>Moteur</b>	<b>Boîte de vitesses manuelle</b>	<b>Boîte de vitesses automatique</b>
<b>sans/avec climatisation</b>	A20DT, A20DTJ	-/1730	-/1733
[kg]	A20DTR	-/1733	-/1775
	A20DTR - transmission intégrale	-/1843	-/1900
	A20NFT	-/1725	-
	A20NHT	-/1725	-/1733
	A20NHT - transmission intégrale	-/1843	-/1843
	A28NET - transmission intégrale	-/1940	-/1953
	A28NER - transmission intégrale	-/1940	-/1953

---



---

**Poids à vide, modèle de base avec tous les équipements optionnels**

<b>Berline 4 portes</b>	<b>Moteur</b>	<b>Boîte de vitesses manuelle</b>	<b>Boîte de vitesses automatique</b>
<b>sans/avec climatisation</b>	A16XER	-/1672	-
<b>[kg]</b>	A16LET	-/1729	-
	A18XER	-/1692	-
	A20DTL, A20DTC	-/1778	-
	A20DT	-/1793	-/1819
	A20DTH ecoFlex 96kW	-/1806	-
	A20DTH	-/1806	-/1829
	A20DTH ecoFlex 118kW	-/1806	-

---

## 242 Caractéristiques techniques

Berline 4 portes	Moteur	Boîte de vitesses manuelle	Boîte de vitesses automatique
sans/avec climatisation [kg]	A20DTJ	-/1793	-/1819
	A20DTR	-/1822	-/1846
	A20DTR - transmission intégrale	-/1938	-/1962
	A20NFT	-/1789	-
	A20NHT	-/1789	-/1813
	A20NHT - transmission intégrale	-/1905	-/1929
	A28NET - transmission intégrale	-/1968	-/1992
	A28NER - transmission intégrale	-/1968	-/1992

---

**Poids à vide, modèle de base avec tous les équipements optionnels**

<b>Berline 5 portes</b>	<b>Moteur</b>	<b>Boîte de vitesses manuelle</b>	<b>Boîte de vitesses automatique</b>
<b>sans/avec climatisation</b> [kg]	A16XER	-/1687	-
	A16LET	-/1744	-
	A18XER	-/1707	-
	A20DTC, A20DTL	-/1793	-
	A20DTH ecoFlex 96kW	-/1821	-
	A20DTH	-/1821	-/1844
	A20DTH ecoFlex 118kW	-/1821	-
	A20DT, A20DTJ	-/1808	-/1834
<b>sans/avec climatisation</b> [kg]	A20DTR	-/1837	-/1861
	A20DTR - transmission intégrale	-/1953	-/1977
	A20NHT	-/1804	-/1828
	A20NHT - transmission intégrale	-/1920	-/1944
	A20NFT	-/1804	-
	A28NET - transmission intégrale	-/1983	-/2007
	A28NER - transmission intégrale	-/1983	-/2007

---

**Poids à vide, modèle de base avec tous les équipements optionnels**

<b>Sports Tourer</b>	<b>Moteur</b>	<b>Boîte de vitesses manuelle</b>	<b>Boîte de vitesses automatique</b>
<b>sans/avec climatisation</b> [kg]	A16XER	-/1784	-
	A16LET	-/1837	-
	A18XER	-/1799	-
	A20DTL, A20DTC	-/1899	-
	A20DTH ecoFlex 96kW	-/1918	-
	A20DTH	-/1918	-/1942
	A20DTH ecoFlex 118kW	-/1918	-
	A20DT, A20DTJ	-/1908	-/1941
<b>sans/avec climatisation</b> [kg]	A20DTR	-/1932	-/1956
	A20DTR - transmission intégrale	-/2053	-/2077
	A20NHT	-/1899	-/1923
	A20NHT - transmission intégrale	-/2021	-/2045
	A20NFT	-/1899/	-
	A28NET - transmission intégrale	-/2074	-/2098
	A28NER - transmission intégrale	-/2074	-/2098

## Dimensions du véhicule

	Berline 4 portes	Berline 5 portes	Sports Tourer
Longueur [mm]	4830	4830	4908
Largeur sans rétroviseurs [mm]	1856	1856	1856
Largeur, les deux rétroviseurs compris [mm]	2084	2084	2084
Hauteur (sans antenne) [mm]	1498	1498	1520
Longueur du coffre au niveau du plancher [mm]	1003	1003	1086
Longueur du coffre avec les sièges arrière rabattus [mm]	1895	1895	1908
Largeur du coffre [mm]	1027	1027	1030
Hauteur du coffre [mm]	356	436	677
Empattement [mm]	2737	2737	2737
Diamètre de braquage [m]	11,4	11,4	11,4

**Capacités****Huile moteur**

Moteur	A16XER	A16LET	A18XER	A20NHT, A20NFT	A28NET	A28NER
filtre inclus [l]	4,5	4,5	4,5	6,0	6,3	6,3
entre MIN et MAX [l]	1,0	1,0	1,0	1,0	1,0	1,0

Moteur	A20DTC, A20DTL	A20DTJ, A20DT	A20DTH	A20DTH	A20DTH	A20DTR
	ecoFlex 96kW			ecoFlex 118kW		
filtre inclus [l]	4,5	4,5	4,5	4,5	4,5	4,5
entre MIN et MAX [l]	1,0	1,0	1,0	1,0	1,0	1,0

**Réservoir de carburant**

Essence/diesel, contenance nominale [l]	70
---	----

## Pressions de gonflage

### Pressions de gonflage pour véhicules avec transmission avant

#### Berline 5 portes/berline 4 portes

Moteur	Pneus	confort avec 3 personnes max.		ECO pour une charge de 3 personnes		à pleine charge	
		avant	arrière	avant	arrière	avant	arrière
		[kPa/bar] ([psi])	[kPa/bar] ([psi])	[kPa/bar] ([psi])	[kPa/bar] ([psi])	[kPa/bar] ([psi])	[kPa/bar] ([psi])
A16XER	205/60 R16 <sup>17)</sup> ,	220/2,2 (32)	200/2,0 (29)	270/2,7 (39)	260/2,6 (38)	220/2,2 (32)	270/2,7 (39)
	215/60 R16,						
	215/55 R17 <sup>17)</sup> ,						
	245/35 R20 <sup>18)</sup> ,						
	225/50 R17 <sup>17)18)</sup> ,						
	245/45 R18,						
	245/40 R19 <sup>18)</sup>						
225/55 R17	220/2,2 (32)	200/2,0 (29)	300/3,0 (43)	300/3,0 (43)	220/2,2 (32)	270/2,7 (39)	

<sup>17)</sup> Autorisé uniquement comme pneu d'hiver.

<sup>18)</sup> Variante renforcée (XL).

Moteur	Pneus	confort avec 3 personnes max.		ECO pour une charge de 3 personnes		à pleine charge	
		avant	arrière	avant	arrière	avant	arrière
		[kPa/bar] ([psi])	[kPa/bar] ([psi])	[kPa/bar] ([psi])	[kPa/bar] ([psi])	[kPa/bar] ([psi])	[kPa/bar] ([psi])
A 16 LET	225/50 R17 <sup>17)18)</sup> , 225/45 R18 <sup>17)18)</sup>	220/2,2 (32)	200/2,0 (29)	–	–	220/2,2 (32)	270/2,7 (39)
	215/55 R17 <sup>17)</sup> , 235/45 R18 <sup>17)</sup> , 245/45 R18, 245/40 R19 <sup>18)</sup> , 245/35 R20 <sup>18)</sup>	220/2,2 (32)	200/2,0 (29)	270/2,7 (39)	260/2,6 (38)	220/2,2 (32)	270/2,7 (39)
	225/55 R17	220/2,2 (32)	200/2,0 (29)	300/3,0 (43)	300/3,0 (43)	220/2,2 (32)	270/2,7 (39)

<sup>17)</sup> Autorisé uniquement comme pneu d'hiver.

<sup>18)</sup> Variante renforcée (XL).



Moteur	Pneus	confort avec 3 personnes max.		ECO pour une charge de 3 personnes		à pleine charge	
		avant	arrière	avant	arrière	avant	arrière
		[kPa/bar] ([psi])	[kPa/bar] ([psi])	[kPa/bar] ([psi])	[kPa/bar] ([psi])	[kPa/bar] ([psi])	[kPa/bar] ([psi])
A18XER	205/60 R16 <sup>17)</sup> , 215/60 R16, 215/55 R17 <sup>17)</sup> , 245/35 R20 <sup>18)</sup> 225/50 R17 <sup>17)18)</sup> , 225/45 R18 <sup>17)18)</sup> , 235/45 R18 <sup>17)</sup> , 245/45 R18, 245/40 R19 <sup>18)</sup> 225/55 R17	220/2,2 (32)	200/2,0 (29)	270/2,7 (39)	260/2,6 (38)	220/2,2 (32)	270/2,7 (39)

<sup>17)</sup> Autorisé uniquement comme pneu d'hiver.

<sup>18)</sup> Variante renforcée (XL).

## 250 Caractéristiques techniques

Moteur	Pneus	confort avec 3 personnes max.		ECO pour une charge de 3 personnes		à pleine charge	
		avant	arrière	avant	arrière	avant	arrière
		[kPa/bar] ([psi])	[kPa/bar] ([psi])	[kPa/bar] ([psi])	[kPa/bar] ([psi])	[kPa/bar] ([psi])	[kPa/bar] ([psi])
A20NHT, A20NFT avec boîte manuelle	225/50 R17 <sup>17)</sup> 18), 225/45 R18 <sup>17)</sup> 18)	240/2,4 (35)	220/2,2 (32)	–	–	250/2,5 (36)	300/3,0 (43)
	215/55 R17 <sup>17)</sup> , 235/45 R18 <sup>17)</sup> , 245/45 R18, 245/40 R19 <sup>18)</sup>	220/2,2 (32)	200/2,0 (29)	270/2,7 (39)	260/2,6 (38)	220/2,2 (32)	270/2,7 (39)
	225/55 R17	220/2,2 (32)	200/2,0 (29)	300/3,0 (43)	300/3,0 (43)	220/2,2 (32)	270/2,7 (39)
	245/35 R20 <sup>18)</sup>	230/2,3 (33)	210/2,1 (30)	270/2,7 (39)	260/2,6 (38)	250/2,5 (36)	300/3,0 (43)

<sup>17)</sup> Autorisé uniquement comme pneu d'hiver.

<sup>18)</sup> Variante renforcée (XL).

Moteur	Pneus	confort avec 3 personnes max.		ECO pour une charge de 3 personnes		à pleine charge	
		avant	arrière	avant	arrière	avant	arrière
		[kPa/bar] ([psi])	[kPa/bar] ([psi])	[kPa/bar] ([psi])	[kPa/bar] ([psi])	[kPa/bar] ([psi])	[kPa/bar] ([psi])
A20NHT avec boîte automatique	225/50 R17 <sup>17)</sup> 18),	240/2,4 (35)	220/2,2 (32)	–	–	250/2,5 (36)	300/3,0 (43)
	225/45 R18 <sup>17)</sup> 18)						
	215/55 R17 <sup>17)</sup> ,	220/2,2 (32)	200/2,0 (29)	270/2,7 (39)	260/2,6 (38)	220/2,2 (32)	270/2,7 (39)
	235/45 R18 <sup>17)</sup> ,						
	245/45 R18,						
	245/40 R19 <sup>18)</sup>						
	225/55 R17	220/2,2 (32)	200/2,0 (29)	300/3,0 (43)	300/3,0 (43)	220/2,2 (32)	270/2,7 (39)
245/35 R20 <sup>18)</sup>	240/2,4 (35)	220/2,2 (32)	270/2,7 (39)	260/2,6 (38)	250/2,5 (36)	300/3,0 (43)	

<sup>17)</sup> Autorisé uniquement comme pneu d'hiver.

<sup>18)</sup> Variante renforcée (XL).

Moteur	Pneus	confort avec 3 personnes max.		ECO pour une charge de 3 personnes		à pleine charge	
		avant	arrière	avant	arrière	avant	arrière
		[kPa/bar] ([psi])	[kPa/bar] ([psi])	[kPa/bar] ([psi])	[kPa/bar] ([psi])	[kPa/bar] ([psi])	[kPa/bar] ([psi])
A20DTC, A20DTL	225/50 R17 <sup>17)18)</sup> , 225/45 R18 <sup>17)18)</sup>	220/2,2 (32)	200/2,0 (29)	–	–	220/2,2 (32)	270/2,7 (39)
	205/60 R16 <sup>17)</sup> , 215/60 R16, 215/55 R17 <sup>17)</sup> , 235/45 R18 <sup>17)</sup> , 245/45 R18, 245/40 R19 <sup>18)</sup> , 245/35 R20 <sup>18)</sup>	220/2,2 (32)	200/2,0 (29)	270/2,7 (39)	260/2,6 (38)	220/2,2 (32)	270/2,7 (39)
	225/55 R17	220/2,2 (32)	200/2,0 (29)	280/2,8 (41)	280/2,8 (41)	220/2,2 (32)	270/2,7 (39)

<sup>17)</sup> Autorisé uniquement comme pneu d'hiver.

<sup>18)</sup> Variante renforcée (XL).

Moteur	Pneus	confort avec 3 personnes max.		ECO pour une charge de 3 personnes		à pleine charge	
		avant	arrière	avant	arrière	avant	arrière
		[kPa/bar] ([psi])	[kPa/bar] ([psi])	[kPa/bar] ([psi])	[kPa/bar] ([psi])	[kPa/bar] ([psi])	[kPa/bar] ([psi])
A20DTJ, A20DT avec boîte manuelle	215/60 R16,	220/2,2 (32)	200/2,0 (29)	270/2,7 (39)	260/2,6 (38)	230/2,3 (33)	280/2,8 (41)
	225/50 R17 <sup>17)18)</sup> ,						
	225/45 R18 <sup>17)18)</sup>						
	205/60 R16 <sup>17)</sup> ,	220/2,2 (32)	200/2,0 (29)	270/2,7 (39)	260/2,6 (38)	220/2,2 (32)	270/2,7 (39)
	215/55 R17 <sup>17)</sup> ,						
	235/45 R18 <sup>17)</sup> ,						
	245/45 R18, 245/40 R19 <sup>18)</sup>						
225/55 R17	220/2,2 (32)	200/2,0 (29)	280/2,8 (41)	280/2,8 (41)	220/2,2 (32)	270/2,7 (39)	
245/35 R20 <sup>18)</sup>	230/2,3 (33)	210/2,1 (30)	270/2,7 (39)	260/2,6 (38)	230/2,3 (33)	280/2,8 (41)	

<sup>17)</sup> Autorisé uniquement comme pneu d'hiver.

<sup>18)</sup> Variante renforcée (XL).

Moteur	Pneus	confort avec 3 personnes max.		ECO pour une charge de 3 personnes		à pleine charge	
		avant	arrière	avant	arrière	avant	arrière
		[kPa/bar] ([psi])	[kPa/bar] ([psi])	[kPa/bar] ([psi])	[kPa/bar] ([psi])	[kPa/bar] ([psi])	[kPa/bar] ([psi])
A20DTJ, A20DT avec boîte automatique	215/60 R16,	230/2,3 (33)	210/2,1 (30)	270/2,7 (39)	260/2,6 (38)	230/2,3 (33)	280/2,8 (41)
	225/50 R17 <sup>17)18)</sup> ,						
	225/45 R18 <sup>17)18)</sup>						
	205/60 R16 <sup>17)</sup> ,	220/2,2 (32)	200/2,0 (29)	270/2,7 (39)	260/2,6 (38)	220/2,2 (32)	270/2,7 (39)
	215/55 R17 <sup>17)</sup> ,						
	235/45 R18 <sup>17)</sup> ,						
	245/45 R18, 245/40 R19 <sup>18)</sup>						
225/55 R17	220/2,2 (32)	200/2,0 (29)	280/2,8 (41)	280/2,8 (41)	220/2,2 (32)	270/2,7 (39)	
245/35 R20 <sup>18)</sup>	230/2,3 (33)	210/2,1 (30)	270/2,7 (39)	260/2,6 (38)	230/2,3 (33)	280/2,8 (41)	

<sup>17)</sup> Autorisé uniquement comme pneu d'hiver.

<sup>18)</sup> Variante renforcée (XL).

Moteur	Pneus	confort avec 3 personnes max.		ECO pour une charge de 3 personnes		à pleine charge	
		avant	arrière	avant	arrière	avant	arrière
		[kPa/bar] ([psi])	[kPa/bar] ([psi])	[kPa/bar] ([psi])	[kPa/bar] ([psi])	[kPa/bar] ([psi])	[kPa/bar] ([psi])
A20DTH avec boîte manuelle	215/60 R16	230/2,3 (33)	210/2,1 (30)	270/2,7 (39)	260/2,6 (38)	240/2,4 (35)	290/2,9 (42)
	225/50 R17 <sup>17)18)</sup> , 225/45 R 18 <sup>17)18)</sup>	240/2,4 (35)	220/2,2 (32)	–	–	240/2,4 (35)	290/2,9 (42)
	215/55 R17 <sup>17)</sup> , 235/45 R18 <sup>17)</sup> , 245/45 R18, 245/40 R19 <sup>18)</sup>	220/2,2 (32)	200/2,0 (29)	270/2,7 (39)	260/2,6 (38)	220/2,2 (32)	270/2,7 (39)
	225/55 R17	220/2,2 (32)	200/2,0 (29)	280/2,8 (41)	280/2,8 (41)	220/2,2 (32)	270/2,7 (39)
	245/35 R20 <sup>18)</sup>	220/2,2 (32)	200/2,0 (29)	270/2,7 (39)	260/2,6 (38)	230/2,3 (33)	280/2,8 (41)

<sup>17)</sup> Autorisé uniquement comme pneu d'hiver.

<sup>18)</sup> Variante renforcée (XL).

Moteur	Pneus	confort avec 3 personnes max.		ECO pour une charge de 3 personnes		à pleine charge	
		avant	arrière	avant	arrière	avant	arrière
		[kPa/bar] ([psi])	[kPa/bar] ([psi])	[kPa/bar] ([psi])	[kPa/bar] ([psi])	[kPa/bar] ([psi])	[kPa/bar] ([psi])
A20DTH avec boîte automatique	225/50 R17 <sup>17)18)</sup> , 225/45 R18 <sup>17)18)</sup>	240/2,4 (35)	220/2,2 (32)	–	–	240/2,4 (35)	290/2,9 (42)
	215/55 R17 <sup>17)</sup> , 235/45 R18 <sup>17)</sup> , 245/45 R18, 245/40 R19 <sup>18)</sup>	220/2,2 (32)	200/2,0 (29)	270/2,7 (39)	260/2,6 (38)	220/2,2 (32)	270/2,7 (39)
	225/55 R17	220/2,2 (32)	200/2,0 (29)	280/2,8 (41)	280/2,8 (41)	220/2,2 (32)	270/2,7 (39)
	245/35 R20 <sup>18)</sup>	220/2,2 (32)	200/2,0 (29)	270/2,7 (39)	260/2,6 (38)	230/2,3 (33)	280/2,8 (41)

<sup>17)</sup> Autorisé uniquement comme pneu d'hiver.

<sup>18)</sup> Variante renforcée (XL).



Moteur	Pneus	confort avec 3 personnes max.		ECO pour une charge de 3 personnes		à pleine charge	
		avant	arrière	avant	arrière	avant	arrière
		[kPa/bar] ([psi])	[kPa/bar] ([psi])	[kPa/bar] ([psi])	[kPa/bar] ([psi])	[kPa/bar] ([psi])	[kPa/bar] ([psi])
A20DTH ECOFlex avec boîte manuelle	225/50 R17 <sup>17)</sup> 18), 225/45 R18 <sup>17)</sup> 18)	240/2,4 (35)	220/2,2 (32)	–	–	240/2,4 (35)	290/2,9 (42)
	215/60 R16	230/2,3 (33)	210/2,1 (30)	270/2,7 (39)	260/2,6 (38)	240/2,4 (35)	290/2,9 (42)
	215/55 R17 <sup>17)</sup> 235/45 R18 <sup>17)</sup> , 245/40 R19 <sup>18)</sup> , 245/45 R18	220/2,2 (32)	200/2,0 (29)	270/2,7 (39)	260/2,6 (38)	220/2,2 (32)	270/2,7 (39)
	225/55 R17	220/2,2 (32)	200/2,0 (29)	300/3,0 (43)	300/3,0 (43)	220/2,2 (32)	270/2,7 (39)
	245/35 R20 <sup>18)</sup>	220/2,2 (32)	200/2,0 (29)	270/2,7 (39)	260/2,6 (38)	230/2,3 (33)	280/2,8 (41)

<sup>17)</sup> Autorisé uniquement comme pneu d'hiver.

<sup>18)</sup> Variante renforcée (XL).

Moteur	Pneus	confort avec 3 personnes max.		ECO pour une charge de 3 personnes		à pleine charge	
		avant	arrière	avant	arrière	avant	arrière
		[kPa/bar] ([psi])	[kPa/bar] ([psi])	[kPa/bar] ([psi])	[kPa/bar] ([psi])	[kPa/bar] ([psi])	[kPa/bar] ([psi])
A20DTR avec boîte manuelle	215/55 R17 <sup>17)</sup> , 235/45 R18 <sup>17)</sup> , 245/45 R18, 245/40 R19 <sup>18)</sup>	220/2,2 (32)	200/2,0 (29)	270/2,7 (39)	260/2,6 (38)	230/2,3 (33)	280/2,8 (41)
	225/55 R17	220/2,2 (32)	200/2,0 (29)	280/2,8 (41)	280/2,8 (41)	230/2,3 (33)	280/2,8 (41)
	225/50 R17 <sup>17)18)</sup> , 225/45 R18 <sup>17)18)</sup>	240/2,4 (34)	220/2,2 (32)	–	–	250/2,5 (36)	300/3,0 (43)
	245/35 R20 <sup>18)</sup>	230/2,3 (33)	210/2,1 (30)	270/2,7 (39)	260/2,6 (38)	240/2,4 (34)	290/2,9 (41)

<sup>17)</sup> Autorisé uniquement comme pneu d'hiver.

<sup>18)</sup> Variante renforcée (XL).

Moteur	Pneus	confort avec 3 personnes max.		ECO pour une charge de 3 personnes		à pleine charge	
		avant	arrière	avant	arrière	avant	arrière
		[kPa/bar] ([psi])	[kPa/bar] ([psi])	[kPa/bar] ([psi])	[kPa/bar] ([psi])	[kPa/bar] ([psi])	[kPa/bar] ([psi])
A20DTR avec boîte automatique	215/55 R17 <sup>17)</sup> , 235/45 R18 <sup>17)</sup> , 245/45 R18, 245/40 R19 <sup>18)</sup>	220/2,2 (32)	200/2,0 (29)	270/2,7 (39)	260/2,6 (38)	230/2,3 (33)	280/2,8 (41)
	225/55 R17	220/2,2 (32)	200/2,0 (29)	280/2,8 (41)	280/2,8 (41)	230/2,3 (33)	280/2,8 (41)
	225/50 R17 <sup>17)18)</sup> , 225/45 R18 <sup>17)18)</sup>	240/2,4 (34)	220/2,2 (32)	–	–	250/2,5 (36)	300/3,0 (43)
	245/35 R20 <sup>18)</sup>	230/2,3 (33)	210/2,1 (30)	270/2,7 (39)	260/2,6 (38)	240/2,4 (34)	290/2,9 (41)
	Roue de dépannage temporaire	420/4,2 (61)	420/4,2 (61)	–	–	420/4,2 (61)	420/4,2 (61)
Tous	Roue de dépannage temporaire	420/4,2 (61)	420/4,2 (61)	–	–	420/4,2 (61)	420/4,2 (61)

<sup>17)</sup> Autorisé uniquement comme pneu d'hiver.

<sup>18)</sup> Variante renforcée (XL).

## Sports Tourer

Moteur	Pneus	confort avec 3 personnes max.		ECO pour une charge de 3 personnes		à pleine charge	
		avant	arrière	avant	arrière	avant	arrière
		[kPa/bar] ([psi])	[kPa/bar] ([psi])	[kPa/bar] ([psi])	[kPa/bar] ([psi])	[kPa/bar] ([psi])	[kPa/bar] ([psi])
A16XER	205/60 R16 <sup>19)</sup> , 215/60 R16, 215/55 R17, <sup>19)</sup> 225/55 R17, 225/50 R17 <sup>20)</sup> , 225/45 R18 <sup>19), 21)</sup> 235/45 R18 <sup>19)</sup> 245/45 R18, 245/40 R19 <sup>21)</sup> , 245/35 R20 <sup>21)</sup>	220/2,2 (32)	240/2,4 (34)	270/2,7 (39)	290/2,9 (41)	220/2,2 (32)	290/2,9 (42)

<sup>19)</sup> Autorisé uniquement comme pneu d'hiver.

<sup>20)</sup> Seul le modèle renforcé comme pneu d'hiver.

<sup>21)</sup> Variante renforcée (XL).

Moteur	Pneus	confort avec 3 personnes max.		ECO pour une charge de 3 personnes		à pleine charge	
		avant	arrière	avant	arrière	avant	arrière
		[kPa/bar] ([psi])	[kPa/bar] ([psi])	[kPa/bar] ([psi])	[kPa/bar] ([psi])	[kPa/bar] ([psi])	[kPa/bar] ([psi])
A18XER	205/60 R16 <sup>19)</sup> ,  215/60 R16, 215/55 R17 <sup>19)</sup> , 225/55 R17, 225/50 R17 <sup>20)</sup> , 225/45 R18 <sup>19)</sup> , 235/45 R18 <sup>19)</sup> , 245/45 R18, 245/40 R19 <sup>21)</sup> , 245/35 R20 <sup>21)</sup>	220/2,2 (32)	240/2,4 (34)	270/2,7 (39)	290/2,9 (41)	220/2,2 (32)	290/2,9 (42)

<sup>19)</sup> Autorisé uniquement comme pneu d'hiver.

<sup>20)</sup> Seul le modèle renforcé comme pneu d'hiver.

<sup>21)</sup> Variante renforcée (XL).

Moteur	Pneus	confort avec 3 personnes max.		ECO pour une charge de 3 personnes		à pleine charge	
		avant	arrière	avant	arrière	avant	arrière
		[kPa/bar] ([psi])	[kPa/bar] ([psi])	[kPa/bar] ([psi])	[kPa/bar] ([psi])	[kPa/bar] ([psi])	[kPa/bar] ([psi])
A 16 LET	215/55 R17 <sup>19)</sup> ,	220/2,2 (32)	240/2,4 (34)	270/2,7 (39)	290/2,9 (42)	220/2,2 (32)	290/2,9 (42)
	225/55 R17, 225/50 R17 <sup>20)</sup> , 235/45 R18 <sup>19)</sup> , 245/45 R18, 245/40 R19 <sup>21)</sup> , 245/35 R20 <sup>21)</sup>						
	225/45 R18 <sup>19)21)</sup>	230/2,3 (33)	250/2,5 (36)	–	–	240/2,4 (34)	310/3,1 (45)

<sup>19)</sup> Autorisé uniquement comme pneu d'hiver.

<sup>20)</sup> Seul le modèle renforcé comme pneu d'hiver.

<sup>21)</sup> Variante renforcée (XL).

Moteur	Pneus	confort avec 3 personnes max.		ECO pour une charge de 3 personnes		à pleine charge	
		avant	arrière	avant	arrière	avant	arrière
		[kPa/bar] ([psi])	[kPa/bar] ([psi])	[kPa/bar] ([psi])	[kPa/bar] ([psi])	[kPa/bar] ([psi])	[kPa/bar] ([psi])
A20NHT, A20NFT	225/50 R17 <sup>20)</sup> ,	240/2,4 (34)	260/2,6 (38)	270/2,7 (39)	290/2,9 (42)	250/2,5 (36)	320/3,2 (46)
	235/45 R18 <sup>19)</sup> ,						
	245/35 R20 <sup>21)</sup>						
	225/45 R18 <sup>19)21)</sup>	270/2,7 (39)	290/2,9 (42)	–	–	280/2,8 (40)	350/3,5 (51)
	215/55 R17 <sup>19)</sup>	230/2,3 (33)	250/2,5 (36)	270/2,7 (39)	290/2,9 (42)	250/2,5 (36)	320/3,2 (46)
	225/55 R17,	220/2,2 (32)	240/2,4 (34)	270/2,7 (39)	290/2,9 (42)	220/2,2 (32)	290/2,9 (42)
	245/40 R19 <sup>21)</sup>						
245/45 R18	220/2,2 (32)	240/2,4 (34)	270/2,7 (39)	290/2,9 (42)	230/2,3 (33)	300/3,0 (43)	

<sup>20)</sup> Seul le modèle renforcé comme pneu d'hiver.

<sup>19)</sup> Autorisé uniquement comme pneu d'hiver.

<sup>21)</sup> Variante renforcée (XL).

Moteur	Pneus	confort avec 3 personnes max.		ECO pour une charge de 3 personnes		à pleine charge	
		avant	arrière	avant	arrière	avant	arrière
		[kPa/bar] ([psi])	[kPa/bar] ([psi])	[kPa/bar] ([psi])	[kPa/bar] ([psi])	[kPa/bar] ([psi])	[kPa/bar] ([psi])
A20DTC, A20DTL	225/50 R17 <sup>20)</sup> ,	220/2,2 (32)	240/2,4 (34)	270/2,7 (39)	290/2,9 (42)	230/2,3 (33)	300/3,0 (43)
	215/55 R17 <sup>19)</sup> ,						
	235/45 R18 <sup>19)</sup>						
	225/45 R18 <sup>19)21)</sup>	250/2,5 (36)	270/2,7 (39)	–	–	250/2,5 (36)	320/3,2 (46)
	245/45 R18,	220/2,2 (32)	240/2,4 (35)	270/2,7 (39)	290/2,9 (42)	220/2,2 (32)	290/2,9 (42)
	245/40 R19 <sup>21)</sup> ,						
245/35 R20 <sup>21)</sup>							
	225/55 R17	220/2,2 (32)	240/2,4 (35)	290/2,9 (42)	320/3,2 (46)	220/2,2 (32)	290/2,9 (42)

<sup>20)</sup> Seul le modèle renforcé comme pneu d'hiver.

<sup>19)</sup> Autorisé uniquement comme pneu d'hiver.

<sup>21)</sup> Variante renforcée (XL).



Moteur	Pneus	confort avec 3 personnes max.		ECO pour une charge de 3 personnes		à pleine charge	
		avant	arrière	avant	arrière	avant	arrière
		[kPa/bar] ([psi])	[kPa/bar] ([psi])	[kPa/bar] ([psi])	[kPa/bar] ([psi])	[kPa/bar] ([psi])	[kPa/bar] ([psi])
A20DTJ, A20DT avec boîte manuelle	225/45 R18 <sup>19)21)</sup>	250/2,5 (36)	270/2,7 (39)	–	–	250/2,5 (36)	320/3,2 (46)
	215/55 R17 <sup>19)</sup> ,	220/2,2 (32)	240/2,4 (35)	270/2,7 (39)	290/2,9 (42)	230/2,3 (33)	300/3,0 (43)
	225/50 R17 <sup>20)</sup> ,						
	235/45 R18 <sup>19)</sup>						
	225/55 R17	220/2,2 (32)	240/2,4 (35)	290/2,9 (42)	320/3,2 (46)	220/2,2 (32)	290/2,9 (42)
	245/45 R18,	220/2,2 (32)	240/2,4 (35)	270/2,7 (39)	290/2,9 (42)	220/2,2 (32)	290/2,9 (42)
245/40 R19 <sup>21)</sup> ,							
245/35 R20 <sup>21)</sup>							

<sup>19)</sup> Autorisé uniquement comme pneu d'hiver.

<sup>21)</sup> Variante renforcée (XL).

<sup>20)</sup> Seul le modèle renforcé comme pneu d'hiver.

Moteur	Pneus	confort avec 3 personnes max.		ECO pour une charge de 3 personnes		à pleine charge	
		avant	arrière	avant	arrière	avant	arrière
		[kPa/bar] ([psi])	[kPa/bar] ([psi])	[kPa/bar] ([psi])	[kPa/bar] ([psi])	[kPa/bar] ([psi])	[kPa/bar] ([psi])
A20DTJ, A20DT avec boîte automatique	225/45 R18 <sup>19)21)</sup>	250/2,5 (36)	270/2,7 (39)	–	–	250/2,5 (36)	320/3,2 (46)
	215/55 R17 <sup>19)</sup> ,	230/2,3 (33)	250/2,5 (36)	270/2,7 (39)	290/2,9 (42)	230/2,3 (33)	300/3,0 (43)
	225/50 R17 <sup>20)</sup> ,						
	245/35 R20 <sup>21)</sup> ,						
	235/45 R18 <sup>19)</sup>						
	225/55 R17	220/2,2 (32)	240/2,4 (35)	290/2,9 (42)	320/3,2 (46)	220/2,2 (32)	290/2,9 (42)
245/45 R18,	220/2,2 (32)	240/2,4 (35)	270/2,7 (39)	290/2,9 (42)	220/2,2 (32)	290/2,9 (42)	
245/40 R19 <sup>21)</sup>							

<sup>19)</sup> Autorisé uniquement comme pneu d'hiver.

<sup>21)</sup> Variante renforcée (XL).

<sup>20)</sup> Seul le modèle renforcé comme pneu d'hiver.

Moteur	Pneus	confort avec 3 personnes max.		ECO pour une charge de 3 personnes		à pleine charge	
		avant	arrière	avant	arrière	avant	arrière
		[kPa/bar] ([psi])	[kPa/bar] ([psi])	[kPa/bar] ([psi])	[kPa/bar] ([psi])	[kPa/bar] ([psi])	[kPa/bar] ([psi])
A20DTH, A20DTH ECOFlex avec boîte manuelle	225/45 R 18 <sup>19)21)</sup>	250/2,5 (36)	270/2,7 (39)	–	–	250/2,5 (36)	320/3,2 (46)
	215/55 R17 <sup>19)</sup> ,	230/2,3 (33)	250/2,5 (36)	270/2,7 (39)	290/2,9 (42)	240/2,4 (35)	310/3,1 (45)
	225/50 R17 <sup>20)</sup>						
	225/55 R 17	220/2,2 (32)	240/2,4 (35)	290/2,9 (42)	320/3,2 (46)	220/2,2 (32)	290/2,9 (42)
	235/45 R18 <sup>19)</sup>	230/2,3 (33)	250/2,5 (36)	270/2,7 (39)	290/2,9 (42)	230/2,3 (33)	300/3,0 (43)
	245/45 R18,	220/2,2 (32)	240/2,4 (35)	270/2,7 (39)	290/2,9 (42)	220/2,2 (32)	290/2,9 (42)
	245/40 R19 <sup>21)</sup>						
245/35 R20 <sup>21)</sup>	220/2,2 (32)	240/2,4 (35)	270/2,7 (39)	290/2,9 (42)	230/2,3 (33)	300/3,0 (43)	

<sup>19)</sup> Autorisé uniquement comme pneu d'hiver.

<sup>21)</sup> Variante renforcée (XL).

Moteur	Pneus	confort avec 3 personnes max.		ECO pour une charge de 3 personnes		à pleine charge	
		avant	arrière	avant	arrière	avant	arrière
		[kPa/bar] ([psi])	[kPa/bar] ([psi])	[kPa/bar] ([psi])	[kPa/bar] ([psi])	[kPa/bar] ([psi])	[kPa/bar] ([psi])
A20DTH avec boîte automatique	225/45 R18 <sup>19)21)</sup>	260/2,6 (38)	280/2,8 (41)	–	–	260/2,6 (38)	330/3,3 (48)
	215/55 R17 <sup>19)</sup> ,	230/2,3 (33)	250/2,5 (36)	270/2,7 (39)	290/2,9 (42)	240/2,4 (35)	310/3,1 (45)
	225/50 R17 <sup>20)</sup> ,						
	235/45 R18 <sup>19)</sup>						
	225/55 R17	220/2,2 (32)	240/2,4 (35)	290/2,9 (42)	320/3,2 (46)	220/2,2 (32)	290/2,9 (42)
	245/45 R18,	220/2,2 (32)	240/2,4 (35)	270/2,7 (39)	290/2,9 (42)	220/2,2 (32)	290/2,9 (42)
	245/40 R19 <sup>21)</sup>						
245/35 R20 <sup>21)</sup>	230/2,3 (33)	250/2,5 (36)	270/2,7 (39)	290/2,9 (42)	230/2,3 (33)	300/3,0 (43)	

<sup>20)</sup> Seul le modèle renforcé comme pneu d'hiver.

<sup>19)</sup> Autorisé uniquement comme pneu d'hiver.

<sup>21)</sup> Variante renforcée (XL).

Moteur	Pneus	confort avec 3 personnes max.		ECO pour une charge de 3 personnes		à pleine charge	
		avant	arrière	avant	arrière	avant	arrière
		[kPa/bar] ([psi])	[kPa/bar] ([psi])	[kPa/bar] ([psi])	[kPa/bar] ([psi])	[kPa/bar] ([psi])	[kPa/bar] ([psi])
A20DTR avec boîte manuelle	215/55 R17 <sup>19)</sup> ,	240/2,4 (35)	260/2,6 (38)	270/2,7 (39)	290/2,9 (42)	240/2,4 (35)	310/3,1 (45)
	225/50 R17 <sup>20)</sup>						
	235/45 R18 <sup>19)</sup>	240/2,4 (35)	260/2,6 (38)	270/2,7 (39)	290/2,9 (42)	250/2,5 (36)	320/3,2 (46)
	245/45 R18,	220/2,2 (32)	240/2,4 (35)	270/2,7 (39)	290/2,9 (42)	220/2,2 (32)	290/2,9 (42)
	245/40 R19 <sup>21)</sup>						
	225/55 R17	220/2,2 (32)	240/2,4 (35)	290/2,9 (42)	320/3,2 (46)	220/2,2 (32)	290/2,9 (42)
	225/45 R18 <sup>19)</sup> 21)	250/2,5 (36)	270/2,7 (39)	–	–	260/2,6 (38)	330/3,3 (48)

<sup>19)</sup> Autorisé uniquement comme pneu d'hiver.

<sup>20)</sup> Seul le modèle renforcé comme pneu d'hiver.

<sup>21)</sup> Variante renforcée (XL).

Moteur	Pneus	confort avec 3 personnes max.		ECO pour une charge de 3 personnes		à pleine charge	
		avant	arrière	avant	arrière	avant	arrière
		[kPa/bar] ([psi])	[kPa/bar] ([psi])	[kPa/bar] ([psi])	[kPa/bar] ([psi])	[kPa/bar] ([psi])	[kPa/bar] ([psi])
	245/35 R20 <sup>21)</sup>	230/2,3 (33)	250/2,5 (36)	270/2,7 (39)	290/2,9 (42)	230/2,3 (33)	300/3,0 (43)
A20DTR avec boîte automatique	215/55 R17 <sup>19)</sup> ,	240/2,4 (35)	260/2,6 (38)	270/2,7 (39)	290/2,9 (42)	250/2,5 (36)	320/3,2 (46)
	225/50 R17 <sup>20)</sup> ,						
	235/45 R18 <sup>19)</sup>						
	245/45 R18,	220/2,2 (32)	240/2,4 (35)	270/2,7 (39)	290/2,9 (42)	220/2,2 (32)	290/2,9 (42)
	245/40 R19 <sup>21)</sup>						
	225/55 R17	220/2,2 (32)	240/2,4 (35)	290/2,9 (42)	320/3,2 (46)	220/2,2 (32)	290/2,9 (42)
	225/45 R18 <sup>19)21)</sup>	260/2,6 (38)	280/2,8 (41)	–	–	260/2,6 (38)	330/3,3 (48)

<sup>21)</sup> Variante renforcée (XL).

<sup>19)</sup> Autorisé uniquement comme pneu d'hiver.

<sup>20)</sup> Seul le modèle renforcé comme pneu d'hiver.

Moteur	Pneus	confort avec 3 personnes max.		ECO pour une charge de 3 personnes		à pleine charge	
		avant	arrière	avant	arrière	avant	arrière
		[kPa/bar] ([psi])	[kPa/bar] ([psi])	[kPa/bar] ([psi])	[kPa/bar] ([psi])	[kPa/bar] ([psi])	[kPa/bar] ([psi])
	245/35 R20 <sup>21)</sup>	230/2,3 (33)	250/2,5 (36)	270/2,7 (39)	290/2,9 (42)	240/2,4 (35)	310/3,1 (45)
Tous	Roue de dépannage temporaire	420/4,2 (61)	420/4,2 (61)	–	–	420/4,2 (61)	420/4,2 (61)

<sup>21)</sup> Variante renforcée (XL).

## Pressions de gonflage pour véhicules avec transmission intégrale

## Berline 5 portes/berline 4 portes

Moteur	Pneus	confort avec 3 personnes max.		ECO pour une charge de 3 personnes		à pleine charge	
		avant	arrière	avant	arrière	avant	arrière
		[kPa/bar] ([psi])	[kPa/bar] ([psi])	[kPa/bar] ([psi])	[kPa/bar] ([psi])	[kPa/bar] ([psi])	[kPa/bar] ([psi])
A20NHT avec boîte manuelle	225/50 R17 <sup>17)18)</sup> ,	250/2,5 (36)	230/2,3 (33)	–	–	250/2,5 (36)	300/3,0 (43)
	225/45 R18 <sup>17)18)</sup>						
	215/55 R17 <sup>17)</sup> ,	230/2,3 (33)	210/2,1 (30)	270/2,7 (39)	260/2,6 (38)	240/2,4 (35)	290/2,9 (42)
	225/45 R18 <sup>17)</sup>						
	225/55 R17, 235/45 R18 <sup>17)</sup> , 245/45 R18, 245/40 R19						
	245/35 R20 <sup>18)</sup>	240/2,4 (35)	220/2,2 (32)	270/2,7 (39)	260/2,6 (38)	250/2,5 (36)	300/3,0 (43)

<sup>17)</sup> Autorisé uniquement comme pneu d'hiver.



Moteur	Pneus	confort avec 3 personnes max.		ECO pour une charge de 3 personnes		à pleine charge	
		avant	arrière	avant	arrière	avant	arrière
		[kPa/bar] ([psi])	[kPa/bar] ([psi])	[kPa/bar] ([psi])	[kPa/bar] ([psi])	[kPa/bar] ([psi])	[kPa/bar] ([psi])
A20NHT avec boîte automatique	225/50 R17 <sup>17)18)</sup> ,	260/2,6 (38)	240/2,4 (35)	–	–	260/2,6 (38)	310/3,1 (45)
	225/45 R18 <sup>17)18)</sup>						
	215/55 R17 <sup>17)</sup> ,	230/2,3 (33)	210/2,1 (30)	270/2,7 (39)	260/2,6 (38)	240/2,4 (35)	290/2,9 (42)
	225/55 R17,						
	235/45 R18 <sup>17)</sup> ,						
	245/45 R18,						
245/40 R19							
	245/35 R20 <sup>18)</sup>	250/2,5 (36)	230/2,3 (33)	270/2,7 (39)	260/2,6 (38)	250/2,5 (36)	300/3,0 (43)

<sup>18)</sup> Variante renforcée (XL).

<sup>17)</sup> Autorisé uniquement comme pneu d'hiver.

Moteur	Pneus	confort avec 3 personnes max.		ECO pour une charge de 3 personnes		à pleine charge	
		avant	arrière	avant	arrière	avant	arrière
		[kPa/bar] ([psi])	[kPa/bar] ([psi])	[kPa/bar] ([psi])	[kPa/bar] ([psi])	[kPa/bar] ([psi])	[kPa/bar] ([psi])
A20DTR avec boîte manuelle	225/50 R17 <sup>17)</sup> 18),	250/2,5 (36)	230/2,3 (33)	–	–	260/2,6 (38)	310/3,1 (45)
	225/45 R18 <sup>17)</sup> 18)						
	215/55 R17 <sup>17)</sup> ,	220/2,2 (32)	200/2,0 (29)	270/2,7 (39)	260/2,6 (38)	230/2,3 (33)	280/2,8 (41)
	225/55 R17,						
	235/45 R18 <sup>17)</sup> ,						
	245/45 R18,						
245/40 R19							
	245/35 R20 <sup>18)</sup>	240/2,4 (35)	220/2,2 (32)	270/2,7 (39)	260/2,6 (38)	250/2,5 (36)	300/3,0 (43)

<sup>17)</sup> Autorisé uniquement comme pneu d'hiver.

<sup>18)</sup> Variante renforcée (XL).

Moteur	Pneus	confort avec 3 personnes max.		ECO pour une charge de 3 personnes		à pleine charge	
		avant	arrière	avant	arrière	avant	arrière
		[kPa/bar] ([psi])	[kPa/bar] ([psi])	[kPa/bar] ([psi])	[kPa/bar] ([psi])	[kPa/bar] ([psi])	[kPa/bar] ([psi])
A20DTR avec boîte automatique	225/50 R17 <sup>17)18)</sup> ,	250/2,5 (36)	230/2,3 (33)	–	–	260/2,6 (38)	310/3,1 (45)
	225/45 R18 <sup>17)18)</sup>						
	215/55 R17 <sup>17)</sup> ,	230/2,3 (33)	210/2,1 (30)	270/2,7 (39)	260/2,6 (38)	240/2,4 (35)	290/2,9 (42)
	225/55 R17, 235/45 R18 <sup>17)</sup> ,						
	245/45 R18, 245/40 R19						
	245/35 R20 <sup>18)</sup>	240/2,4 (35)	220/2,2 (32)	270/2,7 (39)	260/2,6 (38)	250/2,5 (36)	300/3,0 (43)

<sup>17)</sup> Autorisé uniquement comme pneu d'hiver.

<sup>18)</sup> Variante renforcée (XL).

Moteur	Pneus	confort avec 3 personnes max.		ECO pour une charge de 3 personnes		à pleine charge	
		avant	arrière	avant	arrière	avant	arrière
		[kPa/bar] ([psi])	[kPa/bar] ([psi])	[kPa/bar] ([psi])	[kPa/bar] ([psi])	[kPa/bar] ([psi])	[kPa/bar] ([psi])
A20DTH avec boîte manuelle	215/55 R17 <sup>17)</sup>	270/2,7 (39)	250/2,5 (36)	–	–	280/2,8 (41)	330/3,3 (48)
	225/45 R18 <sup>17)18)</sup>						
	225/50 <sup>17)18)</sup>						
	225/55 R17	220/2,2 (32)	200/2,0 (29)	270/2,7 (39)	260/2,6 (38)	230/2,3 (33)	280/2,8 (41)
	245/40 R19						
	245/45 R18						
	235/45 R18 <sup>17)</sup>	240/2,4 (35)	220/2,2 (32)	270/2,7 (39)	260/2,6 (38)	260/2,6 (38)	310/3,1 (45)
245/35 R20 <sup>18)</sup>							

<sup>17)</sup> Autorisé uniquement comme pneu d'hiver.

<sup>18)</sup> Variante renforcée (XL).

Moteur	Pneus	confort avec 3 personnes max.		ECO pour une charge de 3 personnes		à pleine charge	
		avant	arrière	avant	arrière	avant	arrière
		[kPa/bar] ([psi])	[kPa/bar] ([psi])	[kPa/bar] ([psi])	[kPa/bar] ([psi])	[kPa/bar] ([psi])	[kPa/bar] ([psi])
A20DTH avec boîte automatique	215/55 R17 <sup>17)</sup>	270/2,7 (39)	250/2,5 (36)	–	–	280/2,8 (41)	330/3,3 (48)
	225/45 R18 <sup>17)18)</sup>						
	225/50 <sup>17)18)</sup>						
	225/55 R17	220/2,2 (32)	200/2,0 (29)	270/2,7 (39)	260/2,6 (38)	230/2,3 (33)	280/2,8 (41)
	245/40 R19						
	245/45 R18						
	235/45 R18 <sup>17)</sup>	240/2,4 (35)	220/2,2 (32)	270/2,7 (39)	260/2,6 (38)	260/2,6 (38)	310/3,1 (45)
245/35 R20 <sup>18)</sup>							

<sup>17)</sup> Autorisé uniquement comme pneu d'hiver.

<sup>18)</sup> Variante renforcée (XL).

Moteur	Pneus	confort avec 3 personnes max.		ECO pour une charge de 3 personnes		à pleine charge	
		avant	arrière	avant	arrière	avant	arrière
		[kPa/bar] ([psi])	[kPa/bar] ([psi])	[kPa/bar] ([psi])	[kPa/bar] ([psi])	[kPa/bar] ([psi])	[kPa/bar] ([psi])
A28NET avec boîte manuelle	225/50 R17 <sup>17)18)</sup> ,	270/2,7 (39)	250/2,5 (36)	–	–	270/2,7 (39)	320/3,2 (46)
	225/45 R18 <sup>17)18)</sup>						
	215/55 R17 <sup>17)</sup> ,	260/2,6 (38)	240/2,4 (35)	–	–	270/2,7 (39)	320/3,2 (46)
	225/55 R17,						
	235/45 R18 <sup>17)</sup> ,						
	245/45 R18,						
	245/40 R19						
	245/35 R20 <sup>18)</sup>	270/2,7 (39)	250/2,5 (36)	–	–	280/2,8 (41)	330/3,3 (48)

<sup>17)</sup> Autorisé uniquement comme pneu d'hiver.

<sup>18)</sup> Variante renforcée (XL).

Moteur	Pneus	confort avec 3 personnes max.		ECO pour une charge de 3 personnes		à pleine charge	
		avant	arrière	avant	arrière	avant	arrière
		[kPa/bar] ([psi])	[kPa/bar] ([psi])	[kPa/bar] ([psi])	[kPa/bar] ([psi])	[kPa/bar] ([psi])	[kPa/bar] ([psi])
A28NET avec boîte automatique	225/50 R17 <sup>17)18)</sup> ,	270/2,7 (39)	250/2,5 (36)	–	–	280/2,8 (41)	330/3,3 (48)
	225/45 R18 <sup>17)18)</sup> ,						
	215/55 R17 <sup>17)</sup> ,						
	225/55 R17,						
	235/45 R18 <sup>17)</sup> ,						
	245/45 R18, 245/40 R19						
	245/35 R20 <sup>18)</sup>	260/2,6 (38)	240/2,4 (35)	–	–	270/2,7 (39)	320/3,2 (46)
A28 NER avec boîte manuelle	235/45 R18 <sup>17)</sup> ,	250/2,5 (36)	230/2,3 (33)	–	–	260/2,6 (38)	320/3,2 (46)
	245/40 R19 <sup>18)</sup>						

<sup>17)</sup> Autorisé uniquement comme pneu d'hiver.

<sup>18)</sup> Variante renforcée (XL).

Moteur	Pneus	confort avec 3 personnes max.		ECO pour une charge de 3 personnes		à pleine charge	
		avant	arrière	avant	arrière	avant	arrière
		[kPa/bar] ([psi])	[kPa/bar] ([psi])	[kPa/bar] ([psi])	[kPa/bar] ([psi])	[kPa/bar] ([psi])	[kPa/bar] ([psi])
	255/35 R20 <sup>18)</sup>	270/2,7 (39)	250/2,5 (36)	–	–	280/2,8 (41)	330/3,3 (48)
A28 NER avec boîte automatique	235/45 R18 <sup>17)</sup> ,	250/2,5 (36)	230/2,3 (33)	–	–	260/2,6 (38)	320/3,2 (46)
	245/40 R19 <sup>18)</sup>						
	255/35 R20 <sup>18)</sup>	270/2,7 (39)	250/2,5 (36)	–	–	280/2,8 (41)	330/3,3 (48)
Tous	Roue de dépannage temporaire	420/4,2 (61)	420/4,2 (61)	–	–	420/4,2 (61)	420/4,2 (61)

<sup>18)</sup> Variante renforcée (XL).

<sup>17)</sup> Autorisé uniquement comme pneu d'hiver.



## Sports Tourer

Moteur	Pneus	confort avec 3 personnes max.		ECO pour une charge de 3 personnes		à pleine charge	
		avant	arrière	avant	arrière	avant	arrière
		[kPa/bar] ([psi])	[kPa/bar] ([psi])	[kPa/bar] ([psi])	[kPa/bar] ([psi])	[kPa/bar] ([psi])	[kPa/bar] ([psi])
A20NHT avec boîte manuelle	225/50 R17 <sup>21)</sup> , 215/55 R17 <sup>19)</sup>	250/2,5 (36)	250/2,5 (36)	270/2,7 (39)	290/2,9 (42)	250/2,5 (36)	320/3,2 (46)
	225/55 R17	220/2,2 (32)	220/2,2 (32)	270/2,7 (39)	290/2,9 (42)	220/2,2 (32)	290/2,9 (42)
	225/45 R18 <sup>19)21)</sup>	270/2,7 (39)	270/2,7 (39)	–	–	280/2,8 (41)	340/3,4 (49)
	235/45 R18 <sup>19)</sup>	250/2,5 (36)	250/2,5 (36)	270/2,7 (39)	290/2,9 (42)	260/2,6 (38)	330/3,3 (48)
	245/45 R18	220/2,2 (32)	220/2,2 (32)	270/2,7 (39)	290/2,9 (42)	230/2,3 (33)	300/3,0 (43)
	245/40 R19 <sup>21)</sup>	220/2,2 (32)	220/2,2 (32)	270/2,7 (39)	290/2,9 (42)	220/2,2 (32)	290/2,9 (42)
	245/35 R20 <sup>21)</sup>	240/2,4 (35)	240/2,4 (35)	270/2,7 (39)	290/2,9 (42)	240/2,4 (35)	310/3,1 (45)

<sup>21)</sup> Variante renforcée (XL).

<sup>19)</sup> Autorisé uniquement comme pneu d'hiver.

Moteur	Pneus	confort avec 3 personnes max.		ECO pour une charge de 3 personnes		à pleine charge	
		avant	arrière	avant	arrière	avant	arrière
		[kPa/bar] ([psi])	[kPa/bar] ([psi])	[kPa/bar] ([psi])	[kPa/bar] ([psi])	[kPa/bar] ([psi])	[kPa/bar] ([psi])
A20NHT avec boîte automatique	225/50 R17, <sup>19)21)</sup>	250/2,5 (36)	250/2,5 (36)	270/2,7 (39)	290/2,9 (42)	260/2,6 (38)	330/3,3 (48)
	215/55 R17 <sup>19)</sup>						
	225/55 R17	220/2,2 (32)	220/2,2 (32)	270/2,7 (39)	290/2,9 (42)	220/2,2 (32)	290/2,9 (42)
	225/45 R18 <sup>19)21)</sup>	270/2,7 (39)	270/2,7 (39)	–	–	280/2,8 (41)	340/3,4 (49)
	235/45 R18 <sup>19)</sup>	250/2,5 (36)	250/2,5 (36)	270/2,7 (39)	290/2,9 (42)	260/2,6 (38)	330/3,3 (48)
	245/45 R18	220/2,2 (32)	220/2,2 (32)	270/2,7 (39)	290/2,9 (42)	230/2,3 (33)	300/3,0 (43)
	245/40 R19 <sup>21)</sup>	220/2,2 (32)	220/2,2 (32)	270/2,7 (39)	290/2,9 (42)	220/2,2 (32)	290/2,9 (42)
245/35 R20 <sup>21)</sup>	240/2,4 (35)	240/2,4 (35)	270/2,7 (39)	290/2,9 (42)	250/2,5 (36)	320/3,2 (46)	

<sup>19)</sup> Autorisé uniquement comme pneu d'hiver.

<sup>21)</sup> Variante renforcée (XL).

Moteur	Pneus	confort avec 3 personnes max.		ECO pour une charge de 3 personnes		à pleine charge	
		avant	arrière	avant	arrière	avant	arrière
		[kPa/bar] ([psi])	[kPa/bar] ([psi])	[kPa/bar] ([psi])	[kPa/bar] ([psi])	[kPa/bar] ([psi])	[kPa/bar] ([psi])
A20DTR	215/55 R17 <sup>19)21)</sup> ,	240/2,4 (35)	240/2,4 (35)	270/2,7 (39)	290/2,9 (42)	250/2,5 (36)	320/3,2 (46)
	225/50 R17 <sup>19)21)</sup> ,						
	235/45 R18 <sup>19)21)</sup> ,						
	245/35 R20 <sup>21)</sup>						
	225/55 R17	220/2,2 (32)	220/2,2 (32)	270/2,7 (39)	290/2,9 (42)	220/2,2 (32)	290/2,9 (42)
	245/40 R19 <sup>21)</sup>						
	245/45 R18	220/2,2 (32)	220/2,2 (32)	270/2,7 (39)	290/2,9 (42)	230/2,3 (33)	300/3,0 (43)
225/45 R 18 <sup>19)21)</sup>	270/2,7 (39)	270/2,7 (39)	–	–	280/2,8 (41)	340/3,4 (49)	

<sup>19)</sup> Autorisé uniquement comme pneu d'hiver.

<sup>21)</sup> Variante renforcée (XL).

Moteur	Pneus	confort avec 3 personnes max.		ECO pour une charge de 3 personnes		à pleine charge	
		avant	arrière	avant	arrière	avant	arrière
		[kPa/bar] ([psi])	[kPa/bar] ([psi])	[kPa/bar] ([psi])	[kPa/bar] ([psi])	[kPa/bar] ([psi])	[kPa/bar] ([psi])
A20DTH avec boîte manuelle	225/55 R17	220/2,2 (32)	220/2,2 (32)	270/2,7 (39)	290/2,9 (42)	220/2,2 (32)	290/2,9 (42)
	215/55 R17 <sup>19)21)</sup>	240/2,4 (35)	240/2,4 (35)	270/2,7 (39)	290/2,9 (42)	250/2,5 (36)	320/3,2 (46)
	225/50 R17 <sup>19)21)</sup>						
	245/45 R18	220/2,2 (32)	220/2,2 (32)	270/2,7 (39)	290/2,9 (42)	230/2,3 (33)	300/3,0 (43)
	245/40 R19 <sup>21)</sup>	220/2,2 (32)	220/2,2 (32)	270/2,7 (39)	290/2,9 (42)	220/2,2 (32)	290/2,9 (42)
	235/45 R18 <sup>19)21)</sup>	240/2,4 (35)	240/2,4 (35)	270/2,7 (39)	290/2,9 (42)	250/2,5 (36)	320/3,2 (46)
	245/35 R20 <sup>21)</sup>						
225/45 R18 <sup>19)21)</sup>	270/2,7 (39)	270/2,7 (39)	–	–	280/2,8 (41)	340/3,4 (49)	

<sup>19)</sup> Autorisé uniquement comme pneu d'hiver.

<sup>21)</sup> Variante renforcée (XL).

Moteur	Pneus	confort avec 3 personnes max.		ECO pour une charge de 3 personnes		à pleine charge	
		avant	arrière	avant	arrière	avant	arrière
		[kPa/bar] ([psi])	[kPa/bar] ([psi])	[kPa/bar] ([psi])	[kPa/bar] ([psi])	[kPa/bar] ([psi])	[kPa/bar] ([psi])
A20DTH avec boîte automatique	225/55 R17	220/2,2 (32)	220/2,2 (32)	270/2,7 (39)	290/2,9 (42)	220/2,2 (32)	290/2,9 (42)
	215/55 R17 <sup>19)21)</sup>	240/2,4 (35)	240/2,4 (35)	270/2,7 (39)	290/2,9 (42)	250/2,5 (36)	320/3,2 (46)
	225/50 R17 <sup>19)21)</sup>						
	245/45 R18	220/2,2 (32)	220/2,2 (32)	270/2,7 (39)	290/2,9 (42)	230/2,3 (33)	300/3,0 (43)
	245/40 R19 <sup>21)</sup>	220/2,2 (32)	220/2,2 (32)	270/2,7 (39)	290/2,9 (42)	220/2,2 (32)	290/2,9 (42)
	235/45 R18 <sup>19)21)</sup>	240/2,4 (35)	240/2,4 (35)	270/2,7 (39)	290/2,9 (42)	250/2,5 (36)	320/3,2 (46)
	245/35 R20 <sup>21)</sup>						
225/45 R18 <sup>19)21)</sup>	270/2,7 (39)	270/2,7 (39)	–	–	280/2,8 (41)	340/3,4 (49)	

<sup>19)</sup> Autorisé uniquement comme pneu d'hiver.

<sup>21)</sup> Variante renforcée (XL).

Moteur	Pneus	confort avec 3 personnes max.		ECO pour une charge de 3 personnes		à pleine charge	
		avant	arrière	avant	arrière	avant	arrière
		[kPa/bar] ([psi])	[kPa/bar] ([psi])	[kPa/bar] ([psi])	[kPa/bar] ([psi])	[kPa/bar] ([psi])	[kPa/bar] ([psi])
A28NET avec boîte manuelle	215/55 R17 <sup>19)21)</sup> , 225/50 R17 <sup>19)21)</sup> , 235/45 R18 <sup>19)</sup>	280/2,8 (41)	280/2,8 (41)	–	–	300/3,0 (43)	340/3,4 (49)
	225/55 R17	250/2,5 (36)	250/2,5 (36)	270/2,7 (39)	290/2,9 (42)	270/2,7 (39)	340/3,4 (49)
	225/45 R18 <sup>19)21)</sup> , 245/35 R20 <sup>21)</sup>	270/2,7 (39)	270/2,7 (39)	–	–	280/2,8 (41)	340/3,4 (49)
	245/45 R18	260/2,6 (38)	260/2,6 (38)	–	–	280/2,8 (41)	340/3,4 (49)
	245/40 R19 <sup>21)</sup>	240/2,4 (35)	240/2,4 (35)	–	–	250/2,5 (36)	320/3,2 (46)

<sup>19)</sup> Autorisé uniquement comme pneu d'hiver.

<sup>21)</sup> Variante renforcée (XL).

Moteur	Pneus	confort avec 3 personnes max.		ECO pour une charge de 3 personnes		à pleine charge	
		avant	arrière	avant	arrière	avant	arrière
		[kPa/bar] ([psi])	[kPa/bar] ([psi])	[kPa/bar] ([psi])	[kPa/bar] ([psi])	[kPa/bar] ([psi])	[kPa/bar] ([psi])
A28NET avec boîte automatique	215/55 R17, <sup>19)</sup>	280/2,8 (41)	280/2,8 (41)	–	–	300/3,0 (43)	340/3,4 (49)
	225/50 R17 <sup>19)21)</sup> ,						
	235/45 R18 <sup>19)</sup>						
	225/55 R17	260/2,6 (38)	260/2,6 (38)	270/2,7 (39)	290/2,9 (42)	270/2,7 (39)	340/3,4 (49)
	225/45 R18 <sup>19)21)</sup> ,	270/2,7 (39)	270/2,7 (39)	–	–	280/2,8 (41)	340/3,4 (49)
	245/35 R20 <sup>18)</sup>						
A28 NER avec boîte manuelle	245/45 R18	270/2,7 (39)	270/2,7 (39)	–	–	280/2,8 (41)	340/3,4 (49)
	245/40 R19 <sup>21)</sup>	240/2,4 (35)	240/2,4 (35)	–	–	260/2,6 (38)	330/3,3 (48)
	235/45 R18 <sup>19)</sup> ,	250/2,5 (36)	230/2,3 (33)	–	–	260/2,6 (38)	330/3,3 (48)
	245/40 R19 <sup>21)</sup>						
	255/35 R20 <sup>21)</sup>	270/2,7 (39)	250/2,5 (36)	–	–	280/2,8 (41)	340/3,4 (49)

<sup>19)</sup> Autorisé uniquement comme pneu d'hiver.

<sup>21)</sup> Variante renforcée (XL).

<sup>18)</sup> Variante renforcée (XL).

Moteur	Pneus	confort avec 3 personnes max.		ECO pour une charge de 3 personnes		à pleine charge	
		avant	arrière	avant	arrière	avant	arrière
		[kPa/bar] ([psi])	[kPa/bar] ([psi])	[kPa/bar] ([psi])	[kPa/bar] ([psi])	[kPa/bar] ([psi])	[kPa/bar] ([psi])
A28 NER avec boîte automatique	235/45 R18 <sup>19)</sup> , 245/40 R19 <sup>21)</sup>	250/2,5 (36)	230/2,3 (33)	–	–	260/2,6 (38)	330/3,3 (48)
	255/35 R20 <sup>21)</sup>	270/2,7 (39)	250/2,5 (36)	–	–	280/2,8 (41)	340/3,4 (49)
Tous	Roue de dépannage temporaire	420/4,2 (61)	420/4,2 (61)	–	–	420/4,2 (61)	420/4,2 (61)

<sup>19)</sup> Autorisé uniquement comme pneu d'hiver.

<sup>21)</sup> Variante renforcée (XL).



## Dimensions de montage du dispositif d'attelage

Berline 5 portes/berline 4 portes

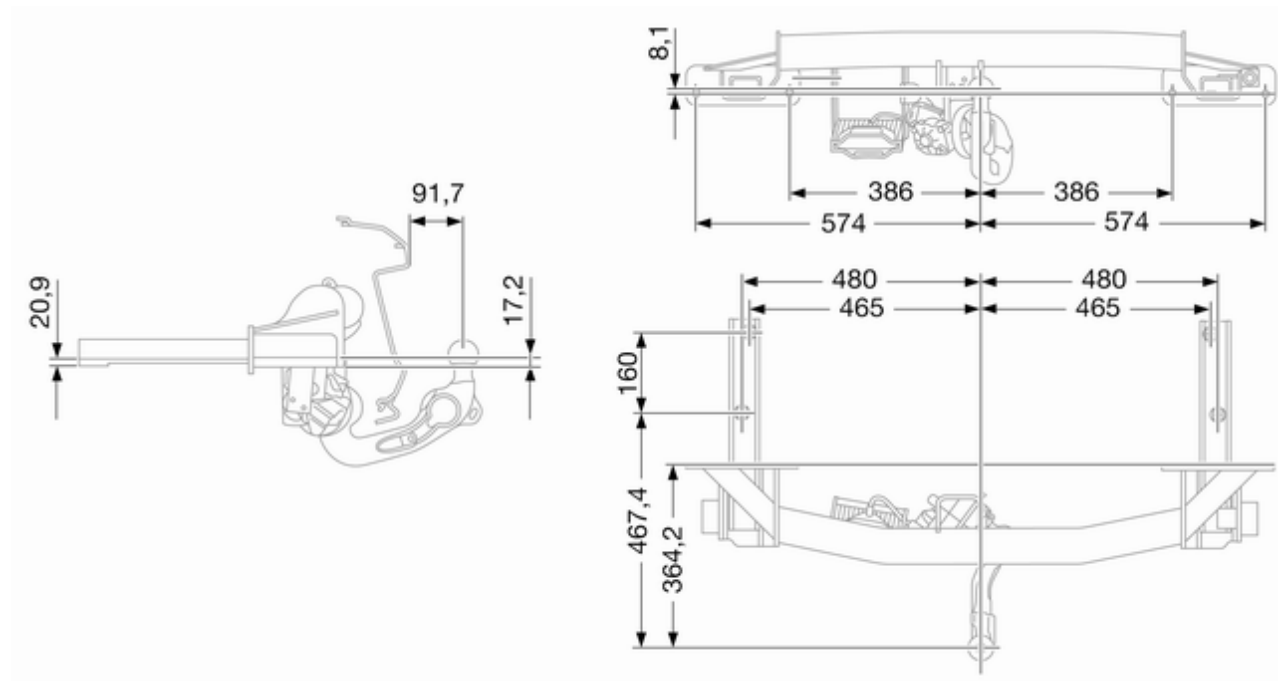

## Sports Tourer

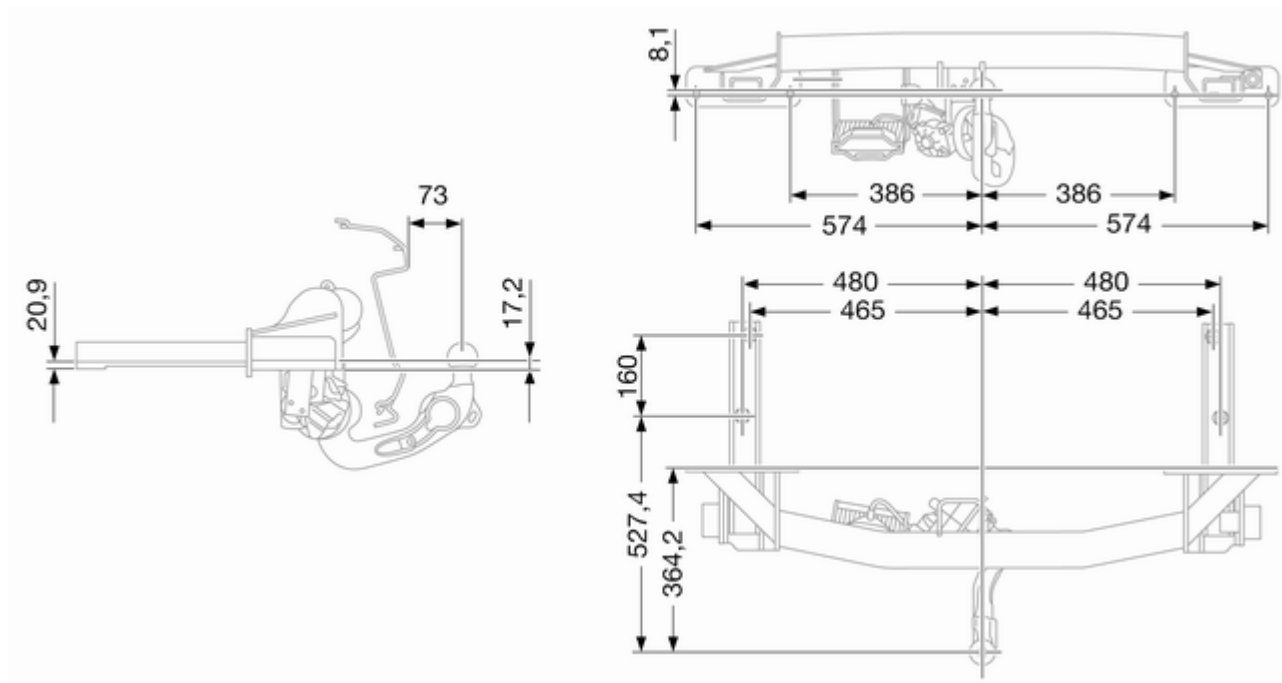

## Informations au client

Enregistrement des données du véhicule et vie privée ..... 291

### Enregistrement des données du véhicule et vie privée

#### Enregistrements des données d'événements

Le véhicule est doté d'une série de systèmes sophistiqués qui surveillent et commandent plusieurs paramètres du véhicule. Certaines données peuvent être mémorisées pendant le fonctionnement normal afin de faciliter la réparation des dysfonctionnements détectés ; d'autres données sont uniquement mémorisées en cas de collision ou de quasi-collision ; ces systèmes sont communément appelés « enregistreurs de données d'événements » (EDR).

Les systèmes peuvent enregistrer des données relatives à la situation du véhicule et sur la façon dont il était utilisé (p. ex. régime moteur, utilisation des freins, bouclage des ceintures de sécurité). Pour les lire, il faut disposer d'un équipement spécial et d'un accès au véhicule. Cela aura lieu

quand le véhicule est à l'entretien dans un atelier. Certaines données sont chargées électroniquement dans les systèmes de diagnostic global. Le constructeur n'accédera pas aux informations relatives à un accident ou ne les partagera pas avec des tiers sauf

- en cas de consentement du propriétaire du véhicule ou bien du locataire du véhicule si le véhicule est loué ;
- suite à une requête officielle de la police ou d'une organisation gouvernementale similaire ;
- en tant qu'élément de défense du constructeur dans le cadre d'actions judiciaires ;
- si cela est prescrit par la loi.

En outre, le constructeur peut utiliser les données collectées ou reçues

- à des fins de recherche du constructeur ;
- pour les rendre disponibles pour les besoins de la recherche pour autant que la confidentialité soit assurée et que le besoin, démontré ;

- pour partager les données récapitulatives, qui ne sont pas liées à un véhicule spécifique, avec d'autres organisations à des fins de recherche.

### **Identification par radiofréquence (RFID)**

La technologie RFID est utilisée dans certains véhicules pour des fonctions telles que la surveillance de la pression des pneus et la sécurité du système d'allumage, ainsi que dans les connexions de dispositifs pratiques tels que les télécommandes radio de verrouillage/déverrouillage de portes et de démarrage à distance et les ouvre-porte de garage. La technologie RFID des véhicules Opel n'utilise ni n'enregistre de données personnelles et n'est pas reliée à d'autres systèmes Opel contenant des données personnelles.



## Index alphabétique

### A

Accessoires et modifications du véhicule .....	170
Accoudoir.....	48, 49
Affichage d'informations graphique, affichage d'informations couleurs .....	98
Affichage de la transmission .....	142
Affichage de service .....	86
Aide au démarrage en côte .....	150
Aide au stationnement .....	34, 156
Aide au stationnement par ultrasons .....	92
Airbags et rétracteurs de ceinture .....	89
Alarme antivol .....	31
Allume-cigares .....	83
Anneaux d'arrimage .....	69
Antiblocage de sécurité .....	148
Antiblocage de sécurité (ABS) ...	92
Antibrouillard .....	95
Appel de phares .....	117
Appuis-tête .....	42
Appuis-tête actifs .....	43
Assistance au freinage .....	150
Assistant de détection des panneaux routiers .....	104

Avertissement de franchissement de ligne....	92, 160
Avertisseur sonore .....	13, 78

### B

Batterie .....	175
Blocage du démarrage .....	33, 94
Boîte à fusibles du coffre .....	192
Boîte à fusibles du compartiment moteur .....	188
Boîte à fusibles du tableau de bord .....	190
Boîte à gants .....	63
Boîte de vitesses .....	16
Boîte de vitesses automatique ..	142
Boîte de vitesses manuelle .....	146
Bouches d'aération fixes .....	135
Bouches d'aération réglables ...	134

### C

Cache-bagages .....	67
Capacités .....	246
Capot .....	172
Caractéristiques de conduite et conseils pour le remorquage ..	166
Caractéristiques spécifiques du véhicule .....	3
Carburant pour moteurs à essence .....	162
Carburant pour moteurs diesel ..	163

Car Pass .....	20	Commandes au volant .....	77	Dispositif d'attelage .....	167
Catalyseur .....	141	Commutateur d'éclairage .....	116	Données du moteur .....	223
Ceinture de sécurité .....	8	Compte-tours .....	85	<b>E</b>	
Ceinture de sécurité à trois points .....	51	Compteur de vitesse .....	84	Éclairage de la console	
Ceintures de sécurité .....	49	Compteur kilométrique .....	85	centrale .....	125
Cendriers .....	83	Compteur kilométrique journalier .	85	Éclairage de plaque	
Centre d'informations du conducteur .....	95	Consommation de carburant - Émissions de CO <sub>2</sub> .....	165, 230	d'immatriculation .....	185
Châssis mécatronique interactif	152	Contrôle du véhicule .....	137	Éclairage directionnel adaptatif	
Chaînes à neige .....	199	Coupure d'alimentation en décélération .....	139	.....	95, 119
Changement d'une roue .....	202	Coupure de courant .....	144	Éclairage du tableau de bord ...	186
Changement de taille de pneus et de jantes .....	198	<b>D</b>		Éclairage extérieur .....	12, 94
Chauffage .....	34, 48	Danger, attention et avertissement .....	4	Éclairage intérieur .....	124, 186
Chauffage auxiliaire.....	134	Défaillance .....	144	Éclairage pour entrer dans le véhicule .....	125
Chauffage et ventilation .....	128	Défaillance du frein de stationnement électrique.....	91	Éclairage pour quitter le véhicule .....	125
Clés .....	20	Démarrage du moteur .....	138	Electronic Stability Control .....	151
Clignotant .....	89	Démarrage par câbles auxiliaires .....	207	Electronic Stability Control désactivé.....	92
Clignotants de changement de direction et de file .....	121	Désactivation d'airbag .....	55, 90	Electronic Stability Control et système antipatinage .....	93
Clignotants latéraux .....	184	Désignations des pneus .....	194	Emplacements de montage d'un système de sécurité pour	
Climatisation .....	15, 129	Déverrouillage du véhicule .....	6	enfant .....	59
Climatisation électronique .....	130	Dimensions de montage du dispositif d'attelage .....	289	Emploi d'une remorque .....	166
Coffre .....	26, 65	Dimensions du véhicule .....	245	Enfoncer la pédale de frein .....	94
Commande automatique des feux .....	117	Direction à effort variable.....	92	Enjoliveurs .....	198
Commande d'éclairage du tableau de bord .....	123	Dispositif antivol .....	31	Enregistrements des données d'événements .....	291

Entretien extérieur .....	212
Entretien intérieur .....	214
Essuie-glace / lave-glace avant ...	78
Essuie-glace / lave-glace de lunette arrière .....	80
Essuie-glaces et lave-glaces .....	14
Exécution du travail .....	171
<b>F</b>	
Faire le plein .....	163
Feu antibrouillard arrière .....	95
Feux antibrouillard .....	180
Feux antibrouillard arrière .....	122
Feux arrière .....	181
Feux de détresse .....	121
Feux de recul .....	123
Feux de route .....	94, 117
Feux de stationnement .....	123
Filet de sécurité .....	71
Filtre à particules (pour diesel) . .....	93, 140
Filtre à pollens .....	135
Fluides et lubrifiants recommandés .....	216, 220
Fonctionnement normal de la climatisation .....	136
Forme convexe .....	33
Frein à main.....	148
Frein de stationnement .....	148

Frein de stationnement électrique .....	91
Freins .....	147, 175
Fusibles .....	186

**G**

Galerie de toit .....	75
Gaz d'échappement .....	140

**H**

Horloge .....	81
Huile moteur .....	172, 216, 220

**I**

Identification par radiofréquence (RFID) .....	292
Informations générales .....	166
Informations sur l'entretien .....	215
Informations sur le chargement ...	75
Introduction .....	3

**J**

Jantes et pneus .....	194
Jauge à carburant .....	85
Jauge de température de liquide de refroidissement du moteur . .	86

**K**

Kit de réparation des pneus .....	199
-----------------------------------	-----

**L**

Lampes de courtoise .....	125
Lampes de lecture .....	125
Lentilles de feu embuées .....	123
Lève-vitres électriques .....	36
Lève-vitres manuels .....	36
Levier sélecteur .....	142
Liquide de frein .....	175
Liquide de frein/ d'embrayage....	216
Liquide de lave-glace .....	174
Liquide de refroidissement du moteur .....	173
Liquide de refroidissement et antigel.....	216
Lunette arrière chauffante .....	38

**M**

Messages du véhicule .....	101
Mode manuel .....	143

**N**

Niveau bas de carburant .....	94
Numéro d'identification du véhicule .....	218

**O**

Ordinateur de bord .....	108
Outillage .....	193



**P**

Pare-soleil .....	38
Passage au rapport supérieur .....	92
Performances .....	226
Personnalisation du véhicule .....	110
Phares antibrouillard .....	122
Phares au xénon .....	180
Phares halogènes .....	177
Phares pour conduite à l'étranger .....	118
Plaquette d'identification .....	218
Pneus .....	194
Pneus d'hiver .....	194
Poids du véhicule .....	235
Porte-gobelets .....	63
Porte ouverte .....	95
Position de siège .....	44
Position nuit automatique .....	35
Position nuit manuelle .....	35
Positions de la serrure de contact .....	138
Préchauffage .....	93
Prendre la route .....	17
Pression d'huile moteur .....	93
Pression de gonflage .....	195
Pressions de gonflage .....	247
Prise d'air .....	135
Prises de courant .....	82
Prochain entretien du véhicule .....	91

Profondeur de sculptures .....	197
Programme de stabilité de la remorque .....	169
Programmes de conduite électronique .....	143
Prolongation de l'alimentation des accessoires .....	138
Protection contre la décharge de la batterie .....	126
Purge du système d'alimentation en gazole (diesel) .....	176

**Q**

Quickheat.....	134
----------------	-----

**R**

Rabattement .....	34
Rangement à l'avant.....	64
Rangement dans les accoudoirs .	64
Rangement pour lunettes de soleil .....	64
Rappel de ceinture de sécurité ....	89
Réglage de la portée des phares .....	118
Réglage des appuis-tête .....	8
Réglage de siège .....	44
Réglage des rétroviseurs .....	9
Réglage des sièges .....	6
Réglage du volant .....	9, 77

Réglage électrique .....	33
Réglage électrique des sièges ....	47
Réglages mémorisés .....	22
Régulateur de vitesse .....	95, 155
Remorquage .....	166
Remorquage d'un autre véhicule .....	211
Remorquage du véhicule .....	209
Remplacement des ampoules ...	177
Remplacement des balais d'essuie-glace .....	176
Reprise des véhicules hors d'usage .....	171
Rodage d'un véhicule neuf .....	137
Roue de secours .....	205

**S**

Sécurité enfants .....	25
Service .....	136, 215
Signaux sonores .....	104
Sonde de qualité de l'air.....	130
Stationnement .....	18, 139
Stockage du véhicule.....	170
Stores .....	38
Symboles .....	4
Système antipatinage .....	150
Système antipatinage désactivé...	93
Système d'airbag .....	53
Système d'airbag frontal .....	53
Système d'airbag latéral .....	54

Système d'airbag rideau .....	55
Système de charge .....	90
Système de freinage et d'embrayage .....	91
Système de surveillance de la pression des pneus .....	93, 196
Système flexible de compartimentage du coffre .....	69
Systèmes de sécurité pour enfant .....	57
Systèmes de sécurité pour enfant Isofix .....	62
Systèmes de sécurité pour enfant Top-Tether .....	62

## T

Télécommande radio .....	21
Témoin de dysfonctionnement ...	90
Témoins .....	87
Température extérieure .....	81
Tension de pile .....	107
Toit ouvrant .....	38
Transmission intégrale .....	147
Triangle de présignalisation .....	73
Trousse de secours .....	74

## U

Utilisation de ce manuel .....	3
--------------------------------	---

## V

Ventilation.....	49, 128
Verrouillage automatique .....	25
Verrouillage central .....	22
Vue d'ensemble du tableau de bord .....	11